

INFORMATIVA / AVVISO

Alcuni (semplici) guasti possono essere adeguatamente gestiti dall'utente finale senza che si verifichi alcun problema di sicurezza o di utilizzo non sicuro, a condizione che vengano gestiti nei limiti e in conformità con le seguenti istruzioni (vedere la sezione "Auto-riparazione").

Pertanto, salvo diversa autorizzazione nella sezione "Auto-riparazione", le riparazioni devono essere effettuate da professionisti registrati, al fine di evitare problemi di sicurezza. Un professionista registrato è un professionista a cui il produttore ha concesso l'accesso alle istruzioni e all'elenco dei pezzi di ricambio di questo prodotto secondo le modalità descritte negli atti legislativi ai sensi della direttiva 2009/125/CE. **Tuttavia, solo l'agente dell'assistenza (vale a dire i professionisti autorizzati) che può essere contattato attraverso il numero di telefono indicato nel manuale d'uso / scheda di garanzia o attraverso il rivenditore autorizzato può fornire il servizio secondo i termini di garanzia. Pertanto, si prega di notare che le riparazioni effettuate da professionisti (non autorizzati da Beko) annullano la garanzia.**

Auto-riparazione

L'auto-riparazione può essere effettuata dall'utente finale per quanto riguarda i seguenti pezzi di ricambio: oblò, cerniere e guarnizioni dell'oblò, altre guarnizioni, gruppo di chiusura dell'oblò e periferiche in plastica come i dispenser di detersivo (un elenco aggiornato sarà disponibile anche su support.beko.com a partire dal 1° marzo 2021).

Inoltre, per garantire la sicurezza del prodotto e per prevenire il rischio di gravi lesioni, l'auto-riparazione di cui sopra deve essere effettuata seguendo le istruzioni del manuale d'uso per l'auto-riparazione o le istruzioni che sono disponibili su support.beko.com. Per la propria sicurezza, scollegare il prodotto prima di tentare qualsiasi auto-riparazione.

Le riparazioni e i tentativi di riparazione da parte degli utenti finali per le parti non incluse in tale elenco e/o non seguendo le istruzioni nei manuali utente per l'auto-riparazione o le informazioni disponibili su support.beko.com, potrebbero creare problemi di sicurezza non attribuibili a Beko, e invalidare la garanzia del prodotto.

Pertanto, si raccomanda vivamente agli utenti finali di astenersi dal tentare di effettuare riparazioni che non rientrano in interventi su pezzi di ricambio presenti nell'elenco menzionato, contattando in tali casi i riparatori professionali autorizzati o i riparatori professionali registrati. In caso contrario, tali tentativi da parte degli utenti finali possono causare problemi di sicurezza e danneggiare il prodotto e di conseguenza causare incendi, allagamenti, elettrocuzione e gravi lesioni personali.

A titolo esemplificativo, ma non esaustivo, le seguenti riparazioni devono essere effettuate da riparatori professionali autorizzati o riparatori professionali registrati: motore, gruppo pompa, scheda principale, scheda motore, scheda display, riscaldatori, ecc.

Il produttore/venditore non può essere ritenuto responsabile in nessun caso nel caso in cui gli utenti finali non operino conformemente a quanto sopra indicato...

La disponibilità dei pezzi di ricambio della lavatrice o della lavasciuga acquistate è di 10 anni. Durante questo periodo, i pezzi di ricambio originali saranno disponibili per far funzionare correttamente la lavatrice o la lavasciuga.

beko

Washing Machine

User Manual

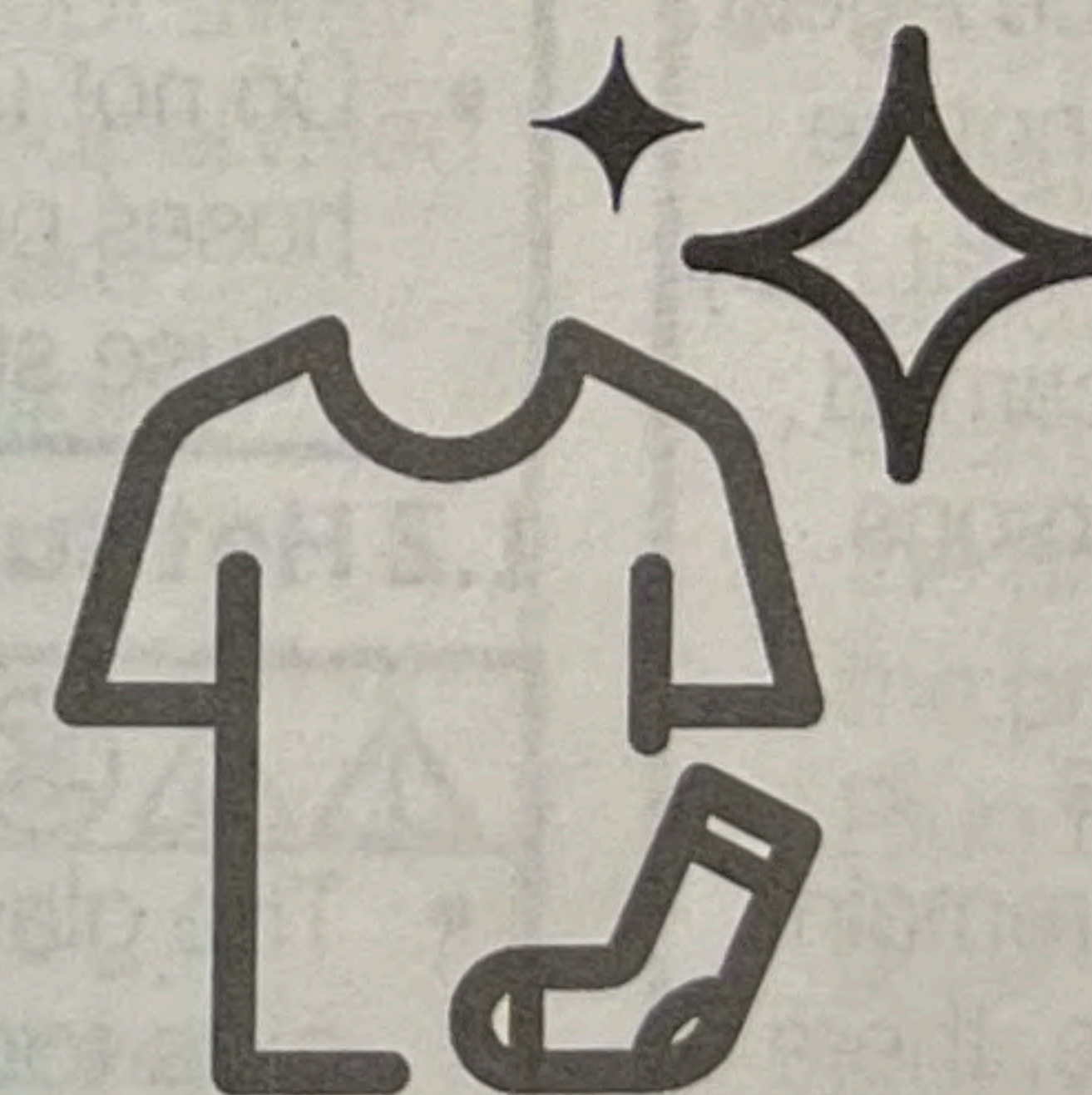

WUX81232WI/IT

CE

EN

Document Number: 1911861326_EN/ 07-07-20.(14:30)

4.1 Installation

- Apply to the nearest authorised service agent for the installation of your product.
- Preparation of the location and electrical, tap water and waste water installations at the place of installation is under customer's responsibility.
- Make sure that the water inlet and discharge hoses as well as the power cable are not folded, pinched or crushed while pushing the product into its place after installation or cleaning procedures.
- Make sure that the installation and electrical connections of the product are performed by authorised service. Manufacturer shall not be held liable for damages that may arise from procedures carried out by unauthorised persons.
- Prior to installation, visually check if the product has any defects on it. If so, do not have it installed. Damaged products cause risks for your safety.

4.1.1 Appropriate installation location

- Place the product on a hard and level floor. Do not put it onto a carpet with high pile or other similar surfaces.
- When the washing machine and dryer are placed on top of each other, their total weight –when loaded– amounts to 180 kg. Place the product on a solid and flat floor that has sufficient load carrying capacity!
- Do not place the product on the power cable.
- Do not install the product in the environments where the temperature falls below 0 °C.
- Leaving a gap at the sides of the machine is suggested to reduce vibration and noise
- On a graduated floor, do not place the product next to the edge or on a platform.
- Do not place heat sources such as Hobs, Irons, Ovens, etc. on the washing machine and do not use them on the product.

4.1.2 Assembly of bottom panel covers



Cover A

Tilt the machine back slightly. Rest the tabs of Cover A against the lower panel. Complete the assembly by rotating the cover.

4.1.3 Removing the transportation locks

1. Loosen all bolts with an appropriate wrench until they turn freely.
2. Remove the transport safety bolts by turning them slightly.
3. Insert the plastic covers in the bag containing the user manual to the openings on the rear panel.

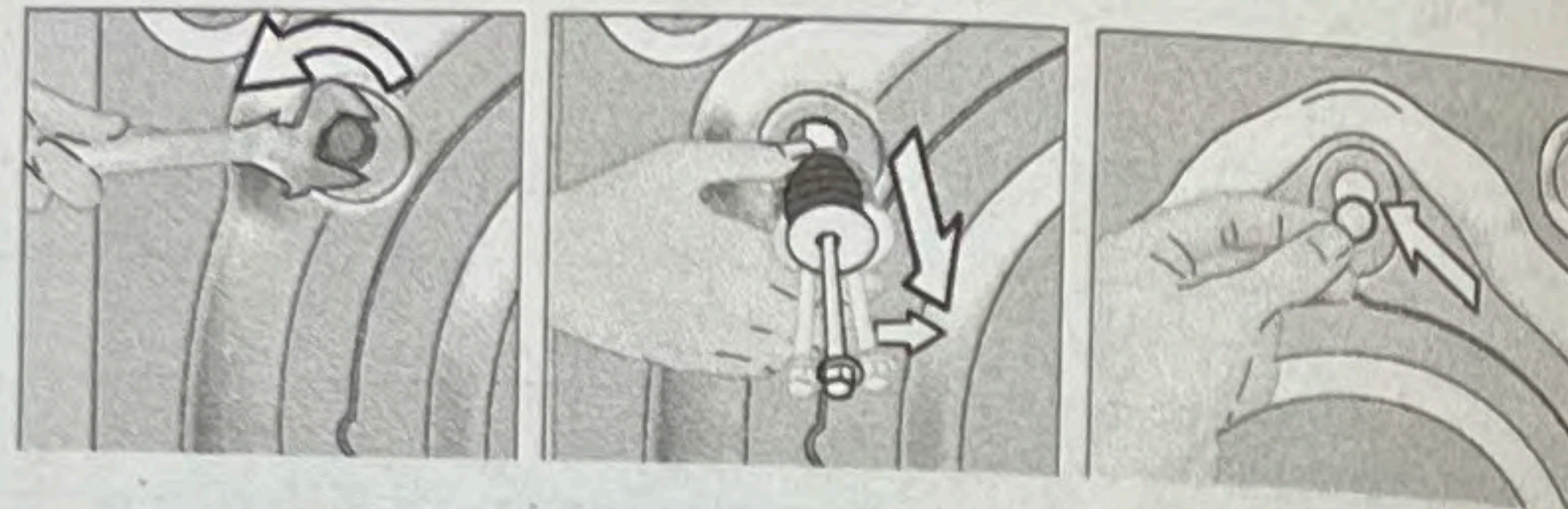

CAUTION!

- Remove the transportation safety bolts before operating the washing machine! Otherwise, the product will be damaged.

INFORMATION

- Keep the transportation safety bolts in a safe place to reuse when the washing machine needs to be moved again in the future.
- Install the transport safety bolts in reverse order of the disassembly procedure.
- Never move the product without the transportation safety bolts properly fixed in place!

4.1.4 Connecting water supply

INFORMATION

- It is necessary to have 10 – 80 liters of water flowing from the fully open tap in one minute to have your machine run smoothly. Attach a pressure reducing valve if water pressure is higher.

CAUTION!

- Models with a single water inlet should not be connected to the hot water tap. In such a case the laundry will get damaged or the product will switch to protection mode and will not operate.

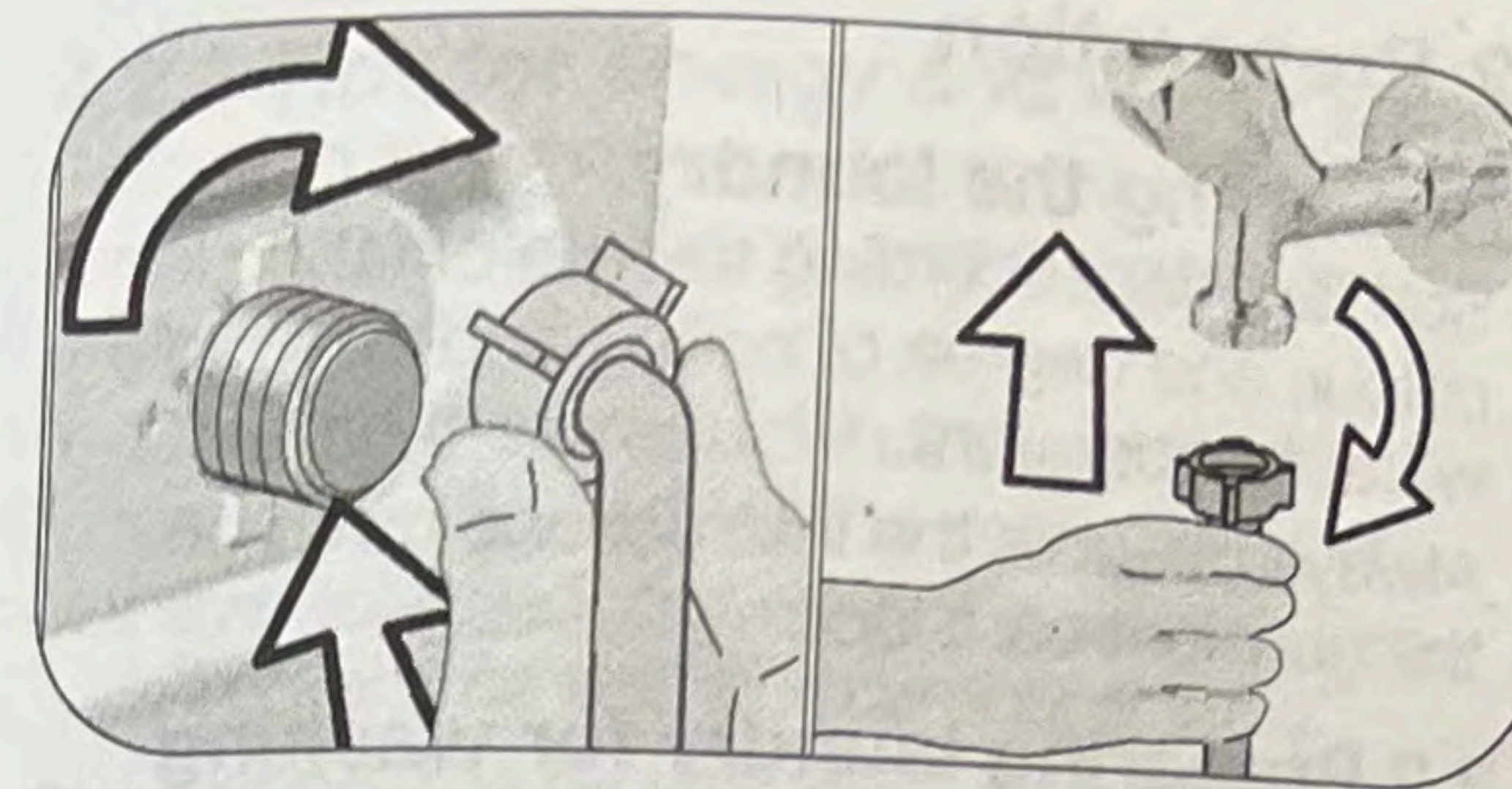

- 1 Tighten the nuts of the hose by hand. Never use a tool when tightening the nuts.
- 2 When hose connection is completed, check whether there is leak problems at the connection points by opening the taps fully. If any leaks occur, turn off the tap remove the nut. Retighten the nut carefully after checking the seal. In order to prevent the water leaks and resultant damages, keep the taps closed when you do not use the product.

4.1.5 Connecting the drain hose to the drain

- Attach the end of the drain hose directly to waste water drain, lavatory or bathtub.

CAUTION!

- Your drain house will be flooded if the hose comes out of its housing during water discharge. Moreover, there is risk of scalding due to high washing temperatures! In order to prevent such situations and make sure that the machine performs water intake and discharge processes without any problem, fix the drain hose securely.

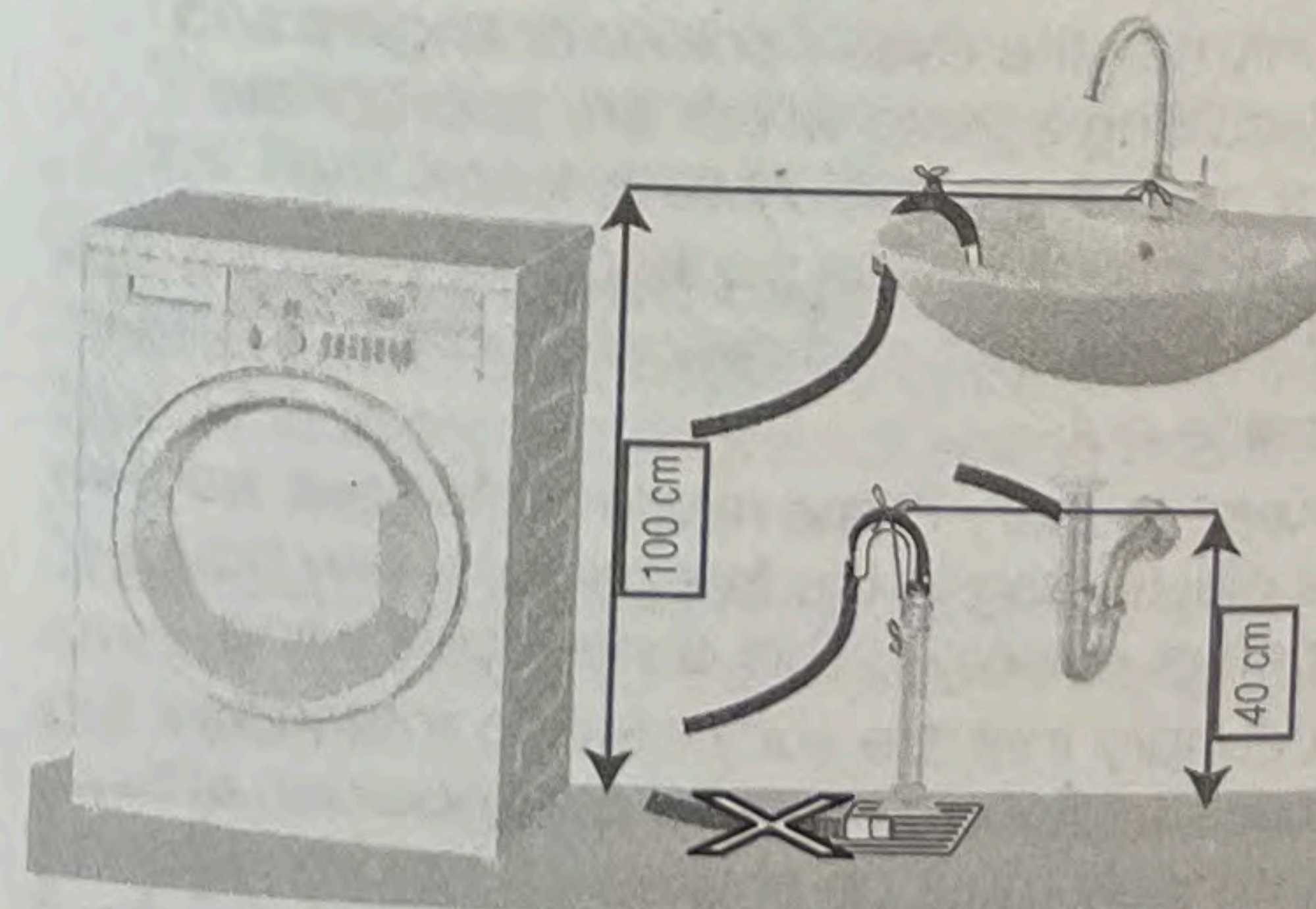

- Connect the drain hose to a minimum height of 40 cm and a maximum height of 100 cm.
- In case the drain hose is elevated after laying it on the floor level or close to the ground (less than 40 cm above the ground), water discharge becomes more difficult and the

laundry may come out excessively wet. Therefore, follow the heights described in the figure.

- To prevent the waste water to go back into the machine again and to ensure easy drainage, do not immerse the end of the hose into the waste water or do not insert it into the drain for more than 15 cm. If it is too long, cut it short.
- The end of the hose should not be bent, it should not be stepped on and the hose must not be pinched between the drain and the machine.
- If the length of the hose is too short, use it by adding an original extension hose. Length of the hose may not be longer than 3.2 m. To avoid water leak failures, the connection between the extension hose and the drain hose of the product must be fitted well with an appropriate clamp as not to come off and leak.

4.1.6 Adjusting the feet

CAUTION!

- In order to ensure that the product operates more silently and vibration-free, it must stand level and balanced on its feet. Balance the machine by adjusting the feet. Otherwise, the product may move from its place and cause crushing and vibration problems.
- Do not use any tools to loosen the lock nuts. Otherwise, they will get damaged.

- 1 Loosen the lock nuts on the feet by hand.
- 2 Adjust the feet until the product stands in a stable and balanced way.
- 3 Tighten all lock nuts by hand again.

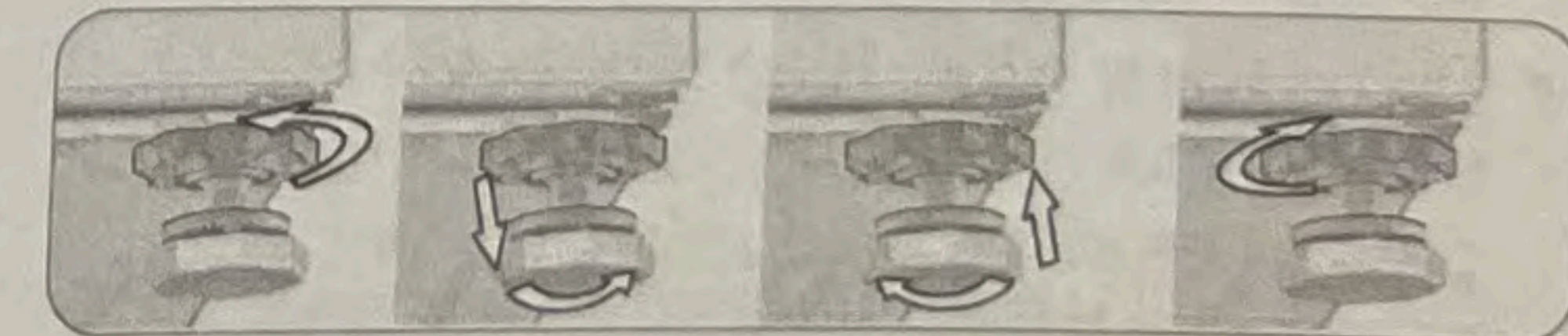

4.1.7 Electrical connection

Connect the product to a grounded outlet protected by a 16 A fuse. Our company shall not be liable for any damages that will arise when the product is used without grounding in accordance with the local regulations.

- Connection must comply with national regulations.

- The wiring for the electrical outlet circuit must be sufficient to meet the appliance requirements. Use of a Ground Fault Circuit Interrupter (GFCI) is recommended.
- Power cable plug must be within easy reach after installation.
- If the current value of the fuse or breaker in the house is less than 16 Amps, have a qualified electrician install a 16 Amp fuse.
- The voltage specified in the "Technical specifications" section must be equal to your mains voltage.
- Do not make connections via extension cables or multi-plugs.

CAUTION!

- Damaged power cables must be replaced by the Authorised Service Agents.

4.1.8 Initial use

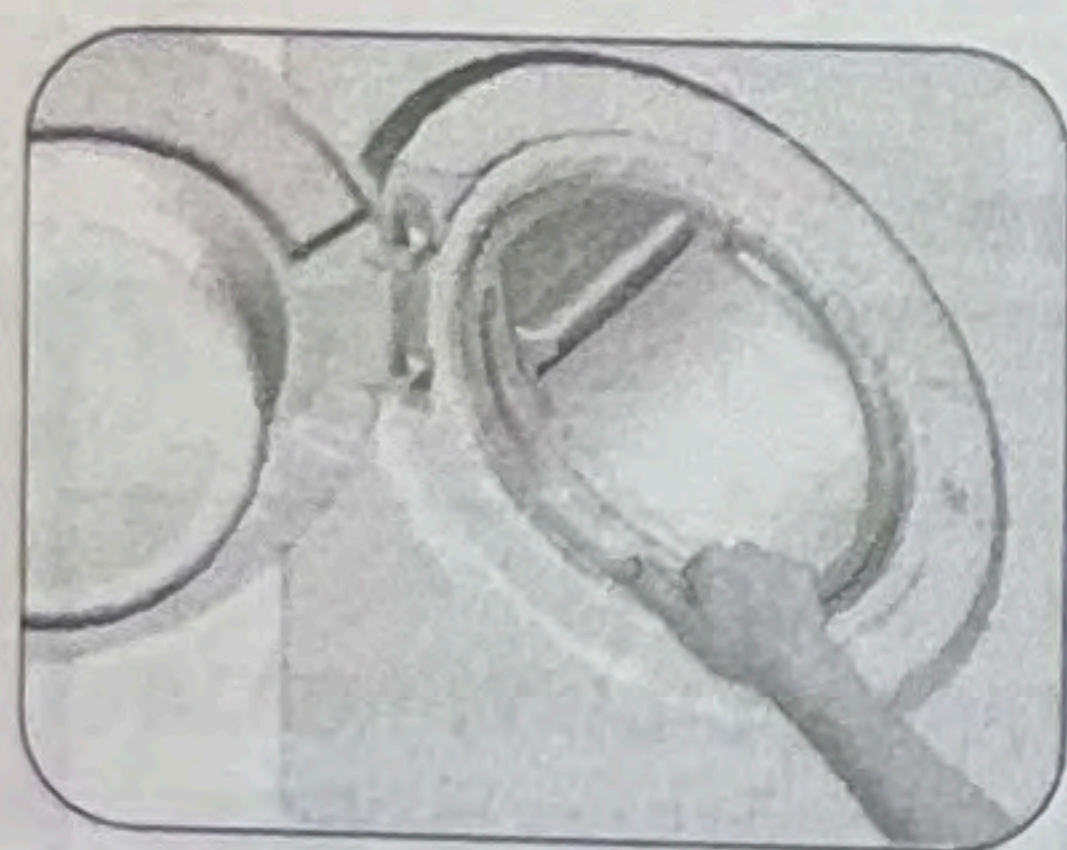

Before starting to use the product make sure that the preparations are made which are in line with the "Important Safety

and Environment Instructions" and the instructions in the "Installation" section. To prepare the product for washing laundry, perform first operation in Drum Cleaning programme. If this program is not available in your machine, apply the method which is described in the section 4.4.2.

INFORMATION

- Use an anti-limescale suitable for the washing machines.
- Some water might have remained in the product due to the quality control processes in the production. It is not harmful for the product.

4.2 Preparation

4.2.1 Sorting the laundry

- Sort laundry according to type of fabric, colour, and degree of soiling and allowable water temperature.
- Always observe the instructions given on the garment care labels.

4.2.2 Preparing laundry for washing

- Laundry items with metal attachments such as, underwiring, belt buckles or metal buttons will damage the product. Remove the metal pieces or wash such clothes by putting them in a laundry bag or pillow case.
- Take out all substances in the pockets such as coins, pens and paper clips, and turn pockets inside out and brush. Such objects may damage the product or cause noise problem.
- Put small size clothes such as infant's socks and nylon stockings in a laundry bag or pillow case.
- Place curtains in without compressing them. Remove curtain attachment items.
- Fasten zippers, sew loose buttons and mend rips and tears.
- Wash "Machine washable" or "Hand washable" labelled products only with an appropriate programme.
- Do not wash colours and whites together. New, dark coloured cottons release a lot of dye. Wash them separately.
- Tough stains must be treated properly before washing.
- Only use the dyes / colour changers and descaling agents which are appropriate for machine wash. Always follow the instructions on the package.
- Wash trousers and delicate laundry turned inside out.
- Keep laundry items made of Angora wool in a plastic bag in the freezer for a few hours before washing. This can reduce piling.
- Laundry that are subjected to materials such as flour, lime dust, milk powder, etc. intensely must be shaken off before placing into the product. Such dusts and powders on the laundry may build up on the inner parts of the product in time and can cause damage.

4.2.3 Tips for energy and water saving

Following information will help you use the product in an ecological and energy/water-efficient manner.

- Operate the product in the highest load capacity allowed for the programme you have selected, but do not overload. See, "Programme and consumption table".
- Observe the temperature instructions on the detergent packaging.
- Wash slightly soiled laundry at low temperatures.
- Use faster programmes for small quantities of lightly soiled laundry.
- Do not use prewash and high temperatures for laundry that is not heavily soiled or stained.
- If you plan to dry your laundry in a dryer, select the highest spin speed recommended during washing process.
- Do not use more detergent than the recommended on the detergent packaging.

4.2.4 Loading the laundry

1. Open the loading door.
2. Put the laundry items into the product in a loose manner.
3. Push the loading door to close until you hear a locking sound. Ensure that no items are caught in the door. The loading door is locked while a programme is running. The door lock will open immediately after the washing programme has ended. Then you can open the loading door. If the door does not open, apply the solutions provided for "Loading door cannot be opened." error in the Troubleshooting section.

4.2.5 Correct load capacity

The maximum load capacity depends on the type of laundry, the degree of soiling and the desired washing programme.

The product automatically adjusts the water amount according to the weight of the laundry put inside it.

WARNING

- Comply with the information in the section "Programme and consumption table". When overloaded, product's washing performance will drop. Moreover, noise and vibration problems may occur.

4.2.6 Using detergent and softener

INFORMATION

- When using detergent, softener, starch, fabric dye, bleach and descaling agents; read the manufacturer's instructions written on the package and follow the dosages specified. Use measuring cup if available.

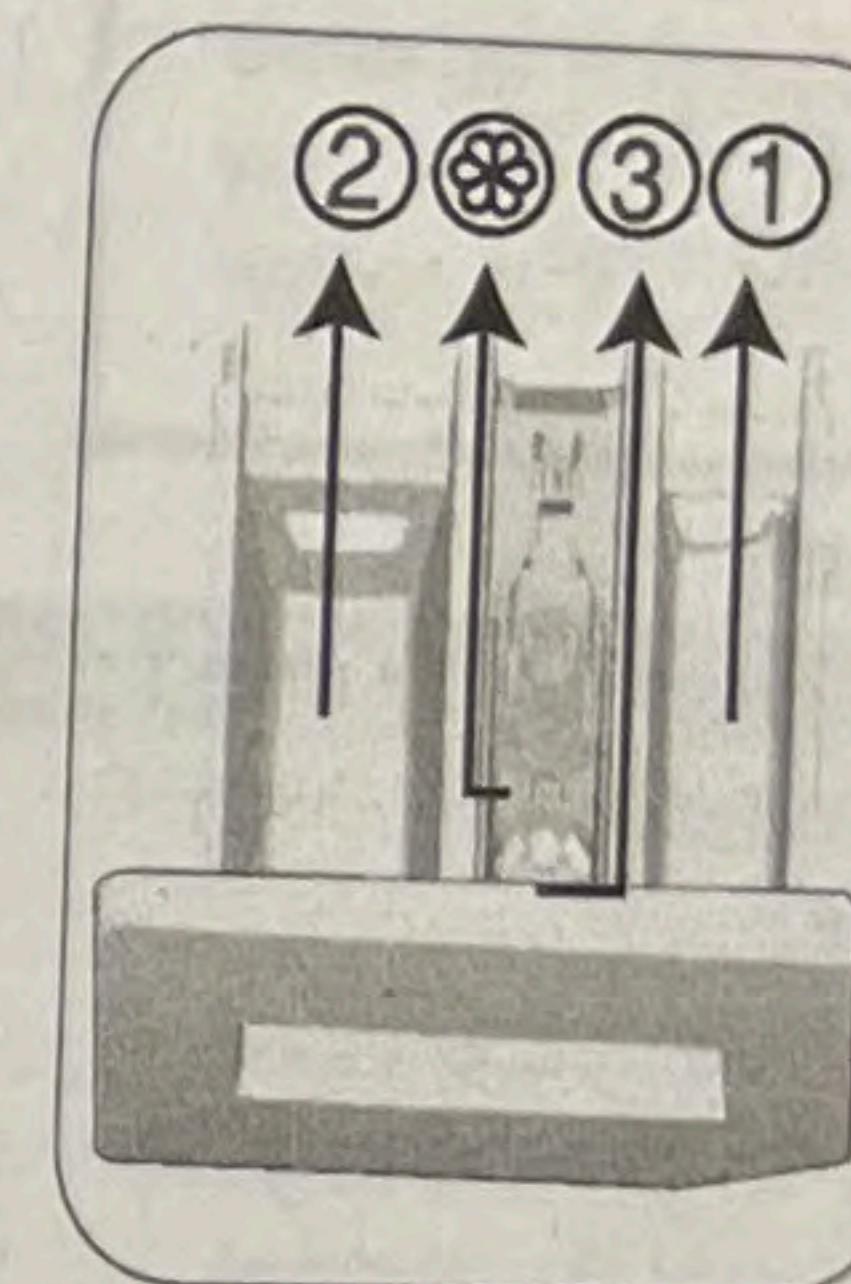

The detergent drawer is composed of three compartments:
 - (1) for prewash
 - (2) for main wash
 - (3) for softener
 - (⊗) in addition, there is a siphon piece in the softener compartment.

Detergent, softener and other cleaning agents

- Add detergent and softener before starting the washing programme.
- While the washing cycle is in progress, do not leave the detergent drawer open!
- When using a programme without prewash, do not put any detergent into the prewash compartment (compartment no. "1").
- In a programme with prewash, do not put liquid detergent into the prewash compartment (compartment no. "1").
- Do not select a programme with prewash if you are using a detergent bag or dispensing ball. Place the detergent bag or the dispensing ball directly among the laundry in the product.
- If you are using liquid detergent, do not forget to place the liquid detergent container into the main wash compartment (compartment no. "2").

Choosing the detergent type

Detergent type to be used depends on the washing programme, fabric type and colour.

- Use different detergents for coloured and white laundry.
- Wash your delicate clothes only with special detergents (liquid detergent, wool shampoo, etc.) intended solely for delicate clothes and at suggested programmes.
- When washing dark coloured clothes and quilts, it is recommended to use liquid detergent.

- Wash woollens at suggested programme with special detergent made specifically for woollens
- Please review the programme descriptions part for suggested programme for different textiles.
- All recommendations about detergents are valid for selectable temperature range of programmes.

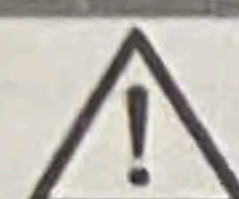

WARNING

- Use only detergents manufactured specifically for washing machines.
- Do not use soap powder.

Adjusting detergent amount

The amount of washing detergent to be used depends on the amount of laundry, the degree of soiling and water hardness.

- Do not use amounts exceeding the dosage quantities recommended on the detergent package to avoid problems of excessive foam, poor rinsing, financial savings and finally, environmental protection.
- Use less detergent for small loads, lightly soiled clothes and short duration programmes, especially in soft water areas.

Using softeners

Pour the softener into the softener compartment of the detergent drawer.

- Do not exceed the (>max<) level sign on the softener compartment.
- If the softener has lost its fluidity, dilute it with water before adding it in the detergent compartment.



WARNING

- Do not use liquid detergents or other cleaning products other than fabric softeners produced for washing machines to soften the clothes.

Using liquid detergents

If the product contains a liquid detergent cup:

- Put the liquid detergent container into the compartment no "2".
- If the liquid detergent lost its fluidity, dilute it with water before putting it into the detergent container.

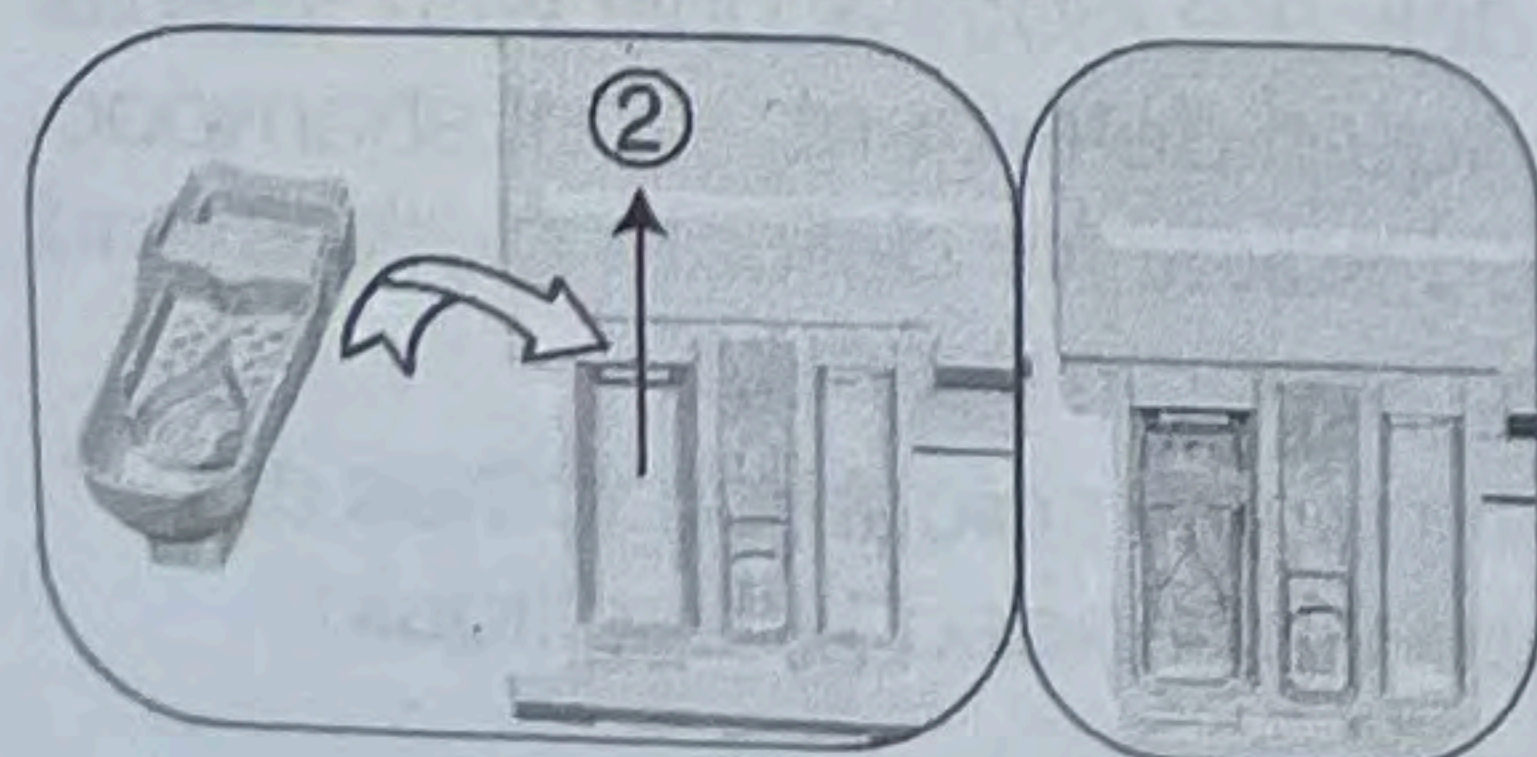

If the product is equipped with a liquid detergent part:

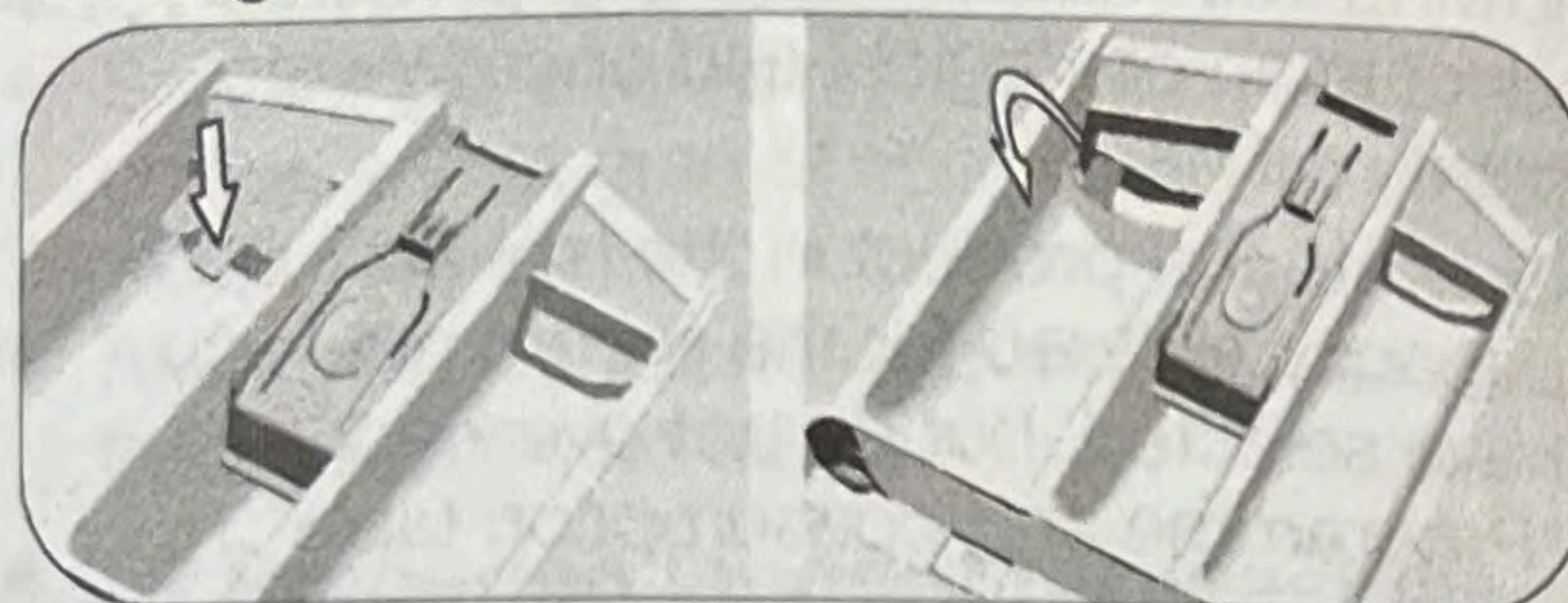

- When you want to use the liquid detergent, press on the indicated point to rotate the device. The part that comes off will act as a barrier for the liquid detergent.
- If required, clean the apparatus with water when it is in place or by removing it.
- If you will use powder detergent, the apparatus must be secured at top position.

If the product does not contain a liquid detergent cup:

- Do not use liquid detergent for the prewash in a programme with prewash.
- Liquid detergent stains your clothes when used with "End Time" function that delays start time. If you are going to use the End Time function, do not use liquid detergent.

Using gel and tablet detergent

- If the gel detergent thickness is fluidal and your product does not contain a special liquid detergent container, put the gel detergent into the main wash detergent compartment during first water intake. If your product contains a liquid detergent container, fill the detergent into this container before starting the programme.
- If the gel detergent thickness is not fluidal or in the shape of capsule liquid tablet, put it directly into the drum before washing.
- Put tablet detergents into the main wash compartment (compartment no. "2") or directly into the drum before washing.

Using starch

- Add liquid starch, powder starch or the dyestuff into the softener compartment.
- Do not use softener and starch together in a washing cycle.
- Wipe the inside of the product with a damp and clean cloth after using starch.

Using limescale remover

- When required, use limescale removers manufactured specifically for washing machines only.

Using bleaches

- Select a programme with prewash and add the bleach at the beginning of the prewash. Do not put detergent in the prewash compartment. As an alternative application, select a programme with extra rinse and add the bleach while the product is taking water from the detergent compartment during first rinsing step.
- Do not use bleach and detergent by mixing them.
- Use just a little amount (approx. 50 ml) of bleach and rinse the clothes very well as it causes skin irritation.
- Do not pour the bleach onto the laundry.
- Do not use it with the coloured items.
- When using an oxygen-based bleach, select a programme which washes the laundry at a low temperature.
- Oxygen-based bleach can be used together with the detergent. However, if its thickness is not the same with the detergent, put the detergent first into the compartment no. "2" in the detergent drawer and wait until the detergent flows while the product is taking in water. While the product continues taking in water, add bleach in the same compartment.

4.2.7 Tips for efficient washing

	Clothes			
	Light Colours and Whites	Colours	Black/Dark Colours	Delicates/Woollens/Silks
	(Recommended temperature range based on soiling level: 40-90 oC)	(Recommended temperature range based on soiling level: cold -40 oC)	(Recommended temperature range based on soiling level: cold -40 oC)	(Recommended temperature range based on soiling level: cold -30 oC)
Heavily Soiled (difficult stains such as grass, coffee, fruits and blood.)	It may be necessary to pre-treat the stains or perform prewash. Powder and liquid detergents recommended for whites can be used at dosages recommended for heavily soiled clothes. It is recommended to use powder detergents to clean clay and soil stains and the stains that are sensitive to bleaches.	Powder and liquid detergents recommended for colours can be used at dosages recommended for heavily soiled clothes. It is recommended to use powder detergents to clean clay and soil stains and the stains that are sensitive to bleaches. Use detergents without bleach.	Liquid detergents suitable for colours and dark colours can be used at dosages recommended for heavily soiled clothes.	Prefer liquid detergents produced for delicate clothes. Woollen and silk clothes must be washed with special woollen detergents.
Normally Soiled (For example, stains caused by body on collars and cuffs)	Powder and liquid detergents recommended for whites can be used at dosages recommended for normally soiled clothes.	Powder and liquid detergents recommended for colours can be used at dosages recommended for normally soiled clothes. Detergents which do not contain bleach should be used.	Liquid detergents suitable for colours and dark colours can be used at dosages recommended for normally soiled clothes.	Prefer liquid detergents produced for delicate clothes. Woollen and silk clothes must be washed with special woollen detergents.
Lightly Soiled (No visible stains exist.)	Powder and liquid detergents recommended for whites can be used at dosages recommended for lightly soiled clothes.	Powder and liquid detergents recommended for colours can be used at dosages recommended for lightly soiled clothes. Detergents which do not contain bleach should be used.	Liquid detergents suitable for colours and dark colours can be used at dosages recommended for lightly soiled clothes.	Prefer liquid detergents produced for delicate clothes. Woollen and silk clothes must be washed with special woollen detergents.

4.2.8 Displayed Programme Time

You can see the programme duration on the display of your machine while selecting a programme. Depending on the amount of laundry you have loaded into your machine, foaming, unbalanced load conditions, fluctuations in power supply, water pressure and programme settings, the programme duration is automatically adjusted while the programme is running.

SPECIAL CASE: At programme start of Cottons and Cotton Eco programmes, display shows the duration of half load, which is the most common use case. After programme starts, in 20-25 minutes actual load is detected by the machine. And if the detected load is higher than half load; washing programme will be adjusted accordingly and programme duration increased automatically. You may follow this change on the display.

4.3 Operating the product

4.3.1 Control panel

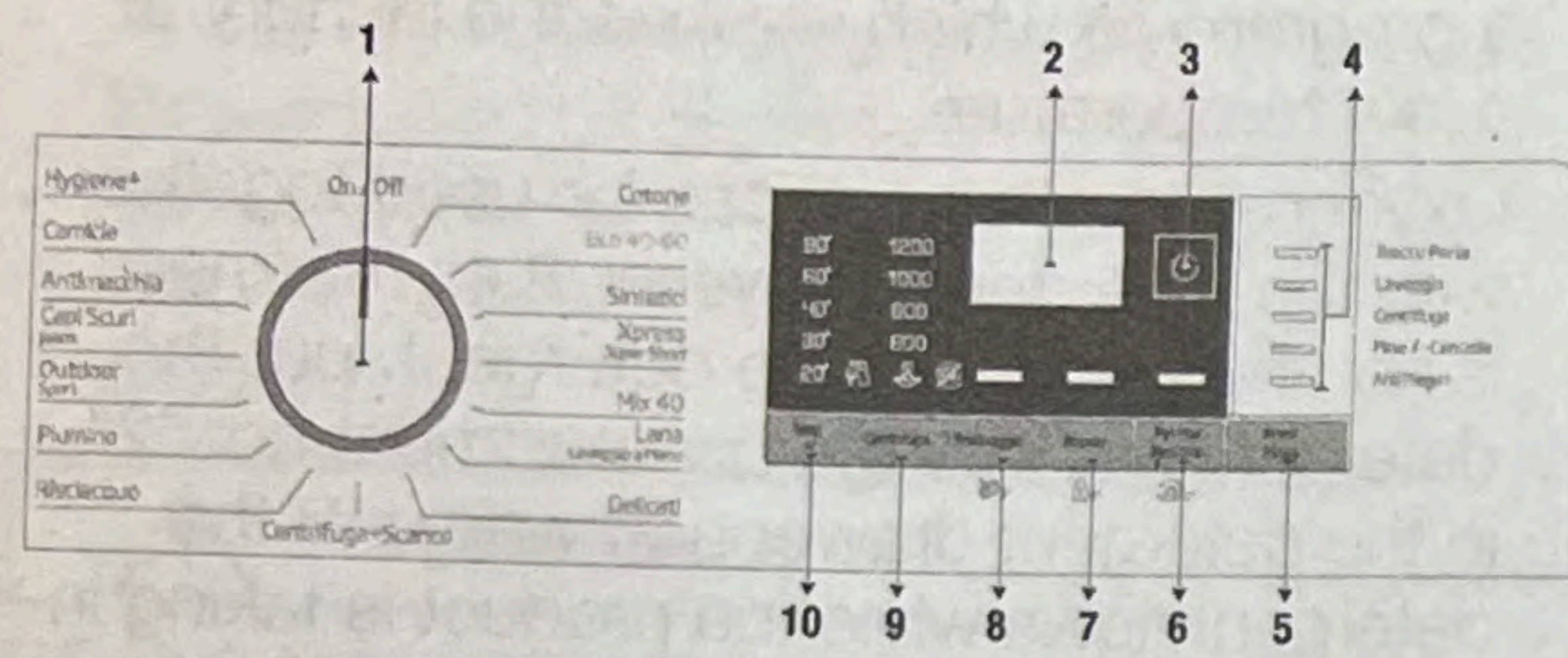

- 1 - Programme Selection Knob (Uppermost position On / Off)
- 2 - Display
- 3 - End Time Adjustment Button
- 4 - Programme Follow-up Indicator
- 5 - Start/Pause Button
- 6 - Auxiliary Function Button 3
- 7 - Auxiliary Function Button 2
- 8 - Auxiliary Function Button 1
- 9 - Spin Speed Adjustment Button
- 10 - Temperature Adjustment Button

4.3.2 Preparing the machine

1. Make sure that the hoses are connected tightly.
2. Plug in your machine.
3. Turn the tap on completely.
4. Place the laundry in the machine.
5. Add detergent and fabric softener.

4.3.3 Programme selection and tips for efficient washing

1. Select the programme suitable for the type, quantity and soiling degree of the laundry in accordance with the "Programme and consumption table" and the temperature table below.
2. Use the Programme Selection knob to select the desired programme.

4.3.4 Programme and consumption table

Programme	Max Load (kg)	Water consumption (l)	Energy consumption (kWh)	Max Speed	Auxiliary functions				Temperature (°C)	
					Rapido	Prelavaggio	Pet Hair Removal	AntiPiega+		
Cotone	90	8	95	2.40	1200	•	•	•	•	Cold - 90
	60	8	95	1.80	1200	•	•	•	•	Cold - 90
	40	8	93	0.97	1200	•	•	•	•	Cold - 90
Eco 40-60	40 ***	8	51.0	0.980	1200					40-60
	40 ***	4	34.0	0.535	1200					40-60
	40 ***	2	27.0	0.305	1200					40-60
	60	8	51.0	0.990	1200					40-60
	60	4	36.5	0.670	1200					40-60
Sintetici	60	3	75	1.35	1200	•	•	•	•	Cold - 60
	40	3	70	0.85	1200	•	•	•	•	Cold - 60
Xpress / Super Xpress	90	8	66	2.20	1200	•				Cold - 90
	60	8	66	1.20	1200	•				Cold - 90
	30	8	66	0.20	1200	•				Cold - 90
Xpress / Super Xpress + Rapido	30	2	40	0.15	1200	•				Cold - 90
Mix 40	40	3.5	83	1.00	800	•				Cold - 30
Lana / Lavaggio a Mano	40	1.5	62	0.55	1200		•			Cold - 40
Delicati	30	3.5	60	0.79	800					Cold - 40
Capi Scuri / Jeans	40	3.5	88	1.05	1200	•	•	•	•	Cold - 40
Outdoor/Sport	40	3.5	58	0.60	1200		•			Cold - 40
Antimacchia	30	4	85	1.70	1200	•	•			30 - 60
Hygiene+	90	8	129	2.90	1200					20-90
Piumino	60	2	95	1.40	1000					Cold - 60
Camicie	60	3	65	1.40	800	•	•	•	•	Cold - 60
Drum Clean	90	-	85	2.60	600					90

- : Selectable
- * : Automatically selected, cannot be cancelled.

***: Eco 40-60 with 40 °C temperature selection is the test programme in accordance with EN 60456:2016/A11:2020 and energy label with Commission Delegated Regulation (EU) 2019/2014
 -: See the programme description for maximum load.

INFORMATION

- Water and power consumption may vary subject to the changes in water pressure, water hardness and water temperature, ambient temperature, type and amount of laundry, selection of auxiliary functions and spin speed, and changes in the mains voltage.
- When selecting a programme, you can see the washing duration on the display of your machine. Depending on the amount of laundry you have loaded into the machine, there might be a difference of 1 to 1.5 hours between the duration shown on the display and the actual duration of the washing programme. The duration will be corrected automatically right after the washing programme has started.
- The auxiliary functions in the table may vary according to the model of your machine.
- Auxiliary function selection modes can be changed by the manufacturing company. Existing selection modes can be removed or new selection modes can be added.
- Always select the lowest appropriate temperature. The most efficient programmes in terms of energy consumption are generally those that perform at lower temperatures and longer duration.
- Noise and remaining moisture content are influenced by the spinning speed: the higher the spinning speed in the spinning phase, the higher the noise and the lower the remaining moisture content.

Consumption Values (EN)

	Temperature Selection (°C)	Spin Speed (rpm)	Capacity (kg)	Program Duration (hr:mm)	Energy Consumption(kWh/cycle)	Water Consumption(L/cycle)	Laundry Temperature (°C)	Remaining Moisture Content (%)
Eco 40-60	40	1200	8	03:38	0,980	51	41	52
	40	1200	4	02:47	0,535	34	32	53
	40	1200	2	02:47	0,305	27	25	55
Cotone	20	1200	8	03:40	0,600	93	20	53
Cotone	60	1200	8	03:40	1,800	95	60	53
Sintetici	40	1200	3	02:25	0,850	70	40	40
Xpress / Super Xpress	30	1200	8	00:28	0,200	66	23	62

4.3.5 Main programmes

Depending on the type of fabric, use the following main programmes.

• Cotone (Cottons)

You can wash your durable cotton laundry (sheets, bedlinen, towels, bathrobes, underwear etc.) in this programme. When you press the quick wash function key, programme duration becomes notably shorter but effective washing is ensured thanks to intense washing movements. If the quick wash function is not selected, superior washing and rinsing performance is ensured for your heavily soiled laundry.

• Sintetici (Synthetics)

You can use this programme to wash t-shirts, synthetic/cotton mix fabrics etc. Programme duration is notably shorter and efficient washing performance is ensured. If the quick wash function is not selected, superior washing and rinsing performance is ensured for your heavily soiled laundry.

• Lana / Lavaggio a Mano (Woollens / Hand Wash)

Use this programme to wash your woollen/delicate clothes. Select the appropriate temperature complying with the tag of your clothes. Your laundry will be washed with very delicate movements to avoid any damage.

4.3.6 Additional programmes

For special cases, additional programmes are available in the machine.

i INFORMATION

- Additional programmes may differ according to the model of the machine.

• Eco 40-60

The eco 40-60 programme is able to clean normally soiled cotton laundry declared to be washable at 40 °C or 60 °C, together in the same cycle, and that this programme is used to assess the compliance with the EU ecodesign legislation. Although it washes longer than all other programmes, it provides high energy and water savings. Actual water temperature may be different from the stated wash temperature. When you load the machine with less laundry (e.g. 1/2 capacity or less), periods in programme stages may automatically get shorter. In this case, energy and water consumption will decrease.

• Hygiene+

Use this programme for laundry that requires an intense, long, anti-allergic and hygienic washing cycle at high temperature. A high level of hygiene is ensured thanks to the long heating and additional rinsing step.

- The programme was tested by the "VDE" institute while the temperature was 20°C, and its efficiency in bacteria and mould elimination was certified.
- The programme has been tested by "The British Allergy Foundation - Allergy UK" while the temperature was 60°C, and its efficiency in eliminating bacteria and mould, as well as allergens, was certified.



Allergy UK is the trademark of the British Allergy Foundation. The Seal of Approval has been designed to provide guidance to persons who want information whether the product significantly decreases the

amount of allergens in the environment it is installed or whether it limits/reduces/eliminates the allergens. Its purpose is to provide evidence that the products have been tested scientifically or reviewed to provide measurable results.

• Delicati (Delicates)

You can use this programme to wash delicate laundry such as cotton/synthetic mix knitted clothes or socks. Washing movements in this programme are more delicate. Set the temperature to 20 degrees or use the Cold Wash option for clothes whose colour you wish to preserve.

• Xpress / Super Xpress

Use this programme to wash your lightly soiled cotton clothes in a short time. The programme duration can be reduced down to 14 minutes when the quick wash function is selected. When the quick wash function is selected, maximum 2 (two) kg of laundry must be washed.

• Capi Scuri / Jeans (Dark Care / Jeans)

Use this programme to preserve the colour of your dark-coloured clothes and jeans. This programme provides high efficiency in washing, thanks to a special drum movement, even at low temperatures. It is recommended to use liquid detergent or woollen shampoo for dark coloured laundry. Do not wash your delicate clothes that contain wool etc. in this programme.

• Mix 40

You can use this programme to wash cottons and synthetics together without the need to sort them.

• Camicie (Shirts)

Use this programme to wash shirts made of cotton, synthetic and synthetic blended fabrics together. This programme ensures that your clothes wrinkle less. When the quick wash function is selected, the Pre-treatment algorithm is used.

- Apply the pre-treatment chemical directly onto the clothes, or add it together with the detergent when the machine starts to take in water from the main wash compartment. This way, it will take you much shorter to get the performance you would normally get with a regular washing cycle. Life of your shirts will be longer.

• Outdoor / Sport

Use this programme to wash outdoor/sports clothes that contain cotton/synthetic mix, as well as waterproof cloths like gore-tex. This programme washes your laundry delicately thanks to its special turning movements.

• Antimacchia (StainExpert)

Your washing machine has a special stain programme ensuring that different types of stains are removed in the most efficient way. Use this programme only to use durable, colourfast cottons. Do not wash delicate or non-colourfast clothes in this programme. You should check the tags of clothing before washing (recommended for shirts, trousers, shorts, t-shirts, baby clothes, pyjamas, aprons, table cloths, bedding, duvet covers, sheets, bath/brach towels, regular towels, socks, and cotton underwear suitable for long washing cycles at a high temperature). With the auto stain programme, you can remove 24 types of stains grouped into two categories according to quick function selection. Here you can see the stain groups based on quick function selection. Below you will find the stain groups based on the quick function.

When the quick function is selected:	
Blood	Fruit juice
Chocolate	Ketchup
Pudding	Red Wine
Egg	Curry
Tea	Jam
Coffee	Coal

When the quick function is not selected:	
Butter	Food
Grass	Mayonnaise
Mud	Salad Dressing
Coke	Make-up
Sweat	Machine Oil
Collar Soil	Baby food

- Select the stain programme.
- In the stain groups stated above, find the type of stain you want to remove and select the quick auxiliary function selection key to select the relevant group.
- Carefully read the tag of the clothing and make sure that the temperature and spin speed selected are suitable.

• Piumino (Down Wear)

Use this programme to wash down coats, vests, jackets etc. that bear a "machine-washable" tag. Thanks to special spin profiles, it is ensured that water reaches the air gaps between feathers.

4.3.7 Special programmes

For specific applications, select any of the following programmes.

• Risciacquo (Rinse)

Use when you want to rinse or starch separately.

• Centrifuga+Scarico (Spin+Drain)

Use this programme to remove the water on the clothes/in the machine.

Before selecting this programme, select the desired spin speed and press Start/Pause button. First, the machine will drain the water inside of it. Then, it will spin the laundry at the selected spin speed, and drain the water coming off of the laundry.

If you only want to drain the water without spinning the laundry, select the "Spin+Pump" programme, and use the Spin Speed Adjustment button to select the No Spin function. Press the Start/Pause button.

i INFORMATION

- Use a lower spin speed for delicate laundries.

4.3.8 Temperature selection

Whenever a new programme is selected, the recommended temperature for the selected programme appears on the temperature indicator. To decrease the temperature, press the Temperature Adjustment button. Temperature will decrease gradually. When the cold level is selected, temperature level lights will not be on.

i INFORMATION

- If the programme has not reached the heating step, you can change the temperature without switching the machine to Pause mode.

4.3.9 Spin speed selection

Whenever a new programme is selected, the recommended spin speed of the selected programme is displayed on the spin speed indicator. To decrease the spin speed, press the Spin Speed Adjustment button. Spin speed decreases gradually. Then, depending on the model of the product, "Rinse Hold" and "No Spin" options appear on the display. When the "No Spin" function is selected, rinse level indicator lights will not be on.

Rinse hold

If you are not going to unload your clothes immediately after the programme ends, you can use rinse hold function to keep your laundry in the final rinsing water in order to prevent them from getting wrinkled when there is no water in the machine. Press Start/Pause button after this process if you want to drain the water without spinning your laundry. Programme will resume where it left off, drain the water and then it will be complete.

If you want to spin the laundry held in water, adjust the Spin Speed and press Start/Pause button. Programme will resume. Water will be drained, laundry will be spun and the programme will end.

i INFORMATION

- If the programme has not reached the spin step, you can change the spin speed without switching the machine to Pause mode.

4.3.10 Auxiliary function selection

Select the desired auxiliary functions before starting the programme. You can also select or cancel auxiliary functions suitable for the running programme without pressing the Start/Pause button while the machine is operating.

To do this, the machine must be in a step before the auxiliary function you are going to select or cancel. If the auxiliary function cannot be selected or cancelled, light of the relevant function will flash 3 times to warn the user.

i INFORMATION

- If a second auxiliary function conflicting with the first one is selected before starting the machine, the function selected first will be cancelled and the second auxiliary function selection will remain active.
- An auxiliary function which is not compatible with the programme cannot be selected. (See "Programme and consumption table")
- Auxiliary Function buttons may vary according to the model of the machine.

4.3.10.1 Auxiliary functions

• Prelavaggio (Prewash)

A Prewash is only worthwhile for heavily soiled laundry. Not using the Prewash will save energy, water, detergent and time.

i INFORMATION

- Prewash without detergent is recommended for tulle and curtains.

• Rapido (Fast+)

When this function is selected, durations of relevant programmes get shorter by 50%. Thanks to the optimised washing steps, high mechanic activity and optimum water consumption, high washing performance is achieved in spite of the reduced duration.

• Pet Hair Removal

This function allows you to remove the pet hair on your garments more efficiently. If you select this function, Prewash and Extra Rinse programmes will be added to the regular programme. This way, more water will be used for the washing cycle to ensure that pet hair is removed more efficiently.

4.3.10.2 Functions/Programmes Selected by Pressing the Function Buttons for 3 Seconds

• Drum Clean 3"

To select this programme, press and hold the auxiliary function button 1 for 3 seconds. Use it regularly (every 1-2 months) to clean the drum and ensure the required hygiene is provided. Run the programme while the machine is totally empty. To obtain better results, put powder lime-scale remover for washing machines into the detergent compartment no. "2". When the programme is over, leave the loading door ajar so that the inside of the machine gets dry.

i INFORMATION

- This is not a washing programme. It is a maintenance programme.
- Do not run this programme when there are any objects in the machine. If you try to do so, the machine will automatically detect that there is load inside and abort the programme.

• Child Lock

You can prevent children from tampering with the machine by using the Child Lock feature. Thus you can avoid any changes in a running programme.

i INFORMATION

- If the Programme Selection knob is turned when the Child Lock is enabled, "Con" appears on the display. While the Child Lock is enabled, you cannot make any change in the programmes, the selected temperature, the speed or the auxiliary functions.
- Even if another programme is selected with the Programme Selection knob while the Child Lock is enabled, previously selected programme will continue running.

To enable Child Lock:

Press and hold the Auxiliary Function button 2 for 3 seconds. While you're holding the button pressed for 3 seconds, C03, C02 and C01 will be displayed respectively. Then, "Con" will be displayed to warn the user that child lock is enabled. If you press any button or turn the Programme Selection knob while the Child Lock is enabled, the same warning will be displayed.

To disable Child Lock:

Press and hold the Auxiliary Function button 2 for 3 seconds while the programme is running. While you're holding the button pressed for 3 seconds, C03, C02 and C01 will be displayed respectively. Then, "COF" will be displayed to warn the user that child lock is disabled.

i INFORMATION

- In addition to the method above, to deactivate the Child Lock, switch the Programme Selection knob to On/Off position when no programme is running, and select another programme.
- Child Lock will not be disabled after a power failure or unplugging.

• AntiCrease+ 3"

If you press and hold the auxiliary function button 3 for 3 seconds, this function will be selected and the programme follow-up light of the relevant programme will turn on. When this function is selected, the drum will rotate for up to eight hours to ensure that the clothes do not crease at the end of the programme. At any time during these eight hours, you can cancel the programme and unload the machine. Just press any button or turn the programme selection knob to end the function. The programme follow-up light will remain on even if you end the function by pressing any button. If you end the function by turning the programme selection knob, the programme follow-up light will remain on or go off depending on the selected programme. If you do not cancel the function by pressing the Auxiliary Function button 3 for 3 seconds, it will be used in the next washing cycles as well.

4.3.11 End Time Adjustment

The End Time Adjustment function allows you to set the end time of the programme up to 19 hours. You can increase this time by 1-hour intervals.

i INFORMATION

- Please do not use liquid detergent if you have selected the End Time Adjustment function. Stains might remain on the clothes.

1. Open the loading door, place the laundry and add detergent, etc.
2. Select the washing programme, temperature, spin speed and, if required, the auxiliary functions.
3. Press the End Time Adjustment button and select the desired time.

- Press the Start/Pause button. The delayed end time you have set will be displayed. Countdown will start for delayed end. On the display, “_” will move up and down next to the delayed end time.

i INFORMATION

- If the programme has not started, you can add laundry into the machine during the delayed end time.
- At the end of the countdown, duration of the selected programme will be displayed. “_” will disappear and the selected programme will start.

Changing the delayed end time

If you want to change the time during countdown: Turn the programme selection knob to cancel the delayed end time function, and then set the desired time again.

- Press the End Time Adjustment button. When pressed for the first time, the programme duration will be rounded up to the closest whole number time. Each following press will increase the time by an hour.
- If you want to decrease the delayed end time, press the End Time Adjustment button consecutively until the desired time is displayed.

Cancelling the delayed end function

If you want to cancel the delayed end time countdown and start the programme immediately:

- Set the Programme Selection knob to any programme. This way, the Delayed End time will be cancelled. The End/Cancel light will flash continuously.
- Then, select the programme you want to run again.
- Press Start/Pause button to start the programme.

4.3.12 Starting the programme

- Press Start/Pause button to start the programme.
- Programme follow-up light showing the startup of the programme will turn on.

i INFORMATION

- If no programme is started or no key is pressed within 10 minutes during the programme selection process, the display lights will go off. Once the Programme Selection knob is turned or any button is pressed, display lights will turn on again.

4.3.13 Progress of programme

Progress of a running programme can be followed from the Programme Follow-up indicator. At the beginning of each programme step, the relevant indicator light will turn on.

i INFORMATION

- If the “Anti-crease+” auxiliary function has been selected, “End” LED and “Anti-crease+” LED will be on at the same time while this step is continuing.
- To end the programme while the “Anti-crease+” step is running, simply press any button or turn the programme selection knob.

You can change the auxiliary functions, speed and temperature settings without stopping the programme flow while the programme is running. To do this, the change you are going to make must be something that will be carried out after the programme step that is running. If the change is not suitable, relevant lights will flash 3 times.

i INFORMATION

- If the machine does not proceed to the spinning step, the Rinse Hold function might be active or the automatic unbalanced load detection system might be activated due to the unbalanced distribution of the laundry in the machine.

4.3.14 Loading door lock

There is a locking system on the loading door of the machine that prevents opening of the loading door in cases when the water level is unsuitable. Loading door light will start flashing when the machine is switched to Pause mode. The machine checks the level of the water inside. If the level is suitable, the loading door light will turn off and the loading door can be opened within 1-2 minutes. If the level is unsuitable, the loading door light will remain on and the loading door cannot be opened. If you are obliged to open the loading door while the Loading Door light is on, you must cancel the current programme. See “Cancelling the programme”

Opening the loading door in case of power failure:

i INFORMATION

- In case of a power failure, you can use the loading door emergency handle under the pump filter lid to manually open the loading door.

! WARNING!

- Before opening the loading door, make sure that there is no water in the machine to avoid flooding. Water may be hot and could cause scalding.

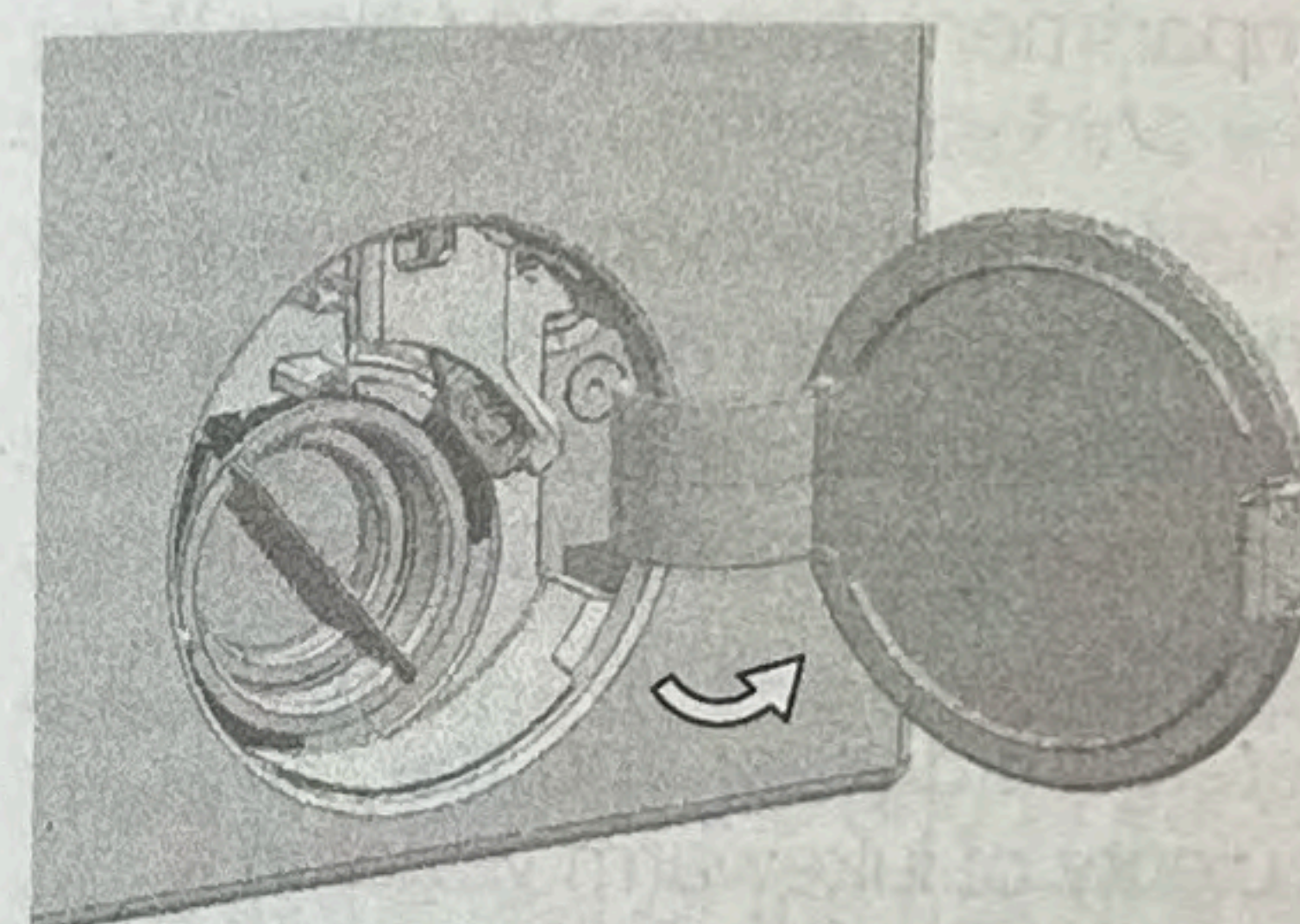

- Turn off and unplug the appliance.
- Open the pump filter lid.

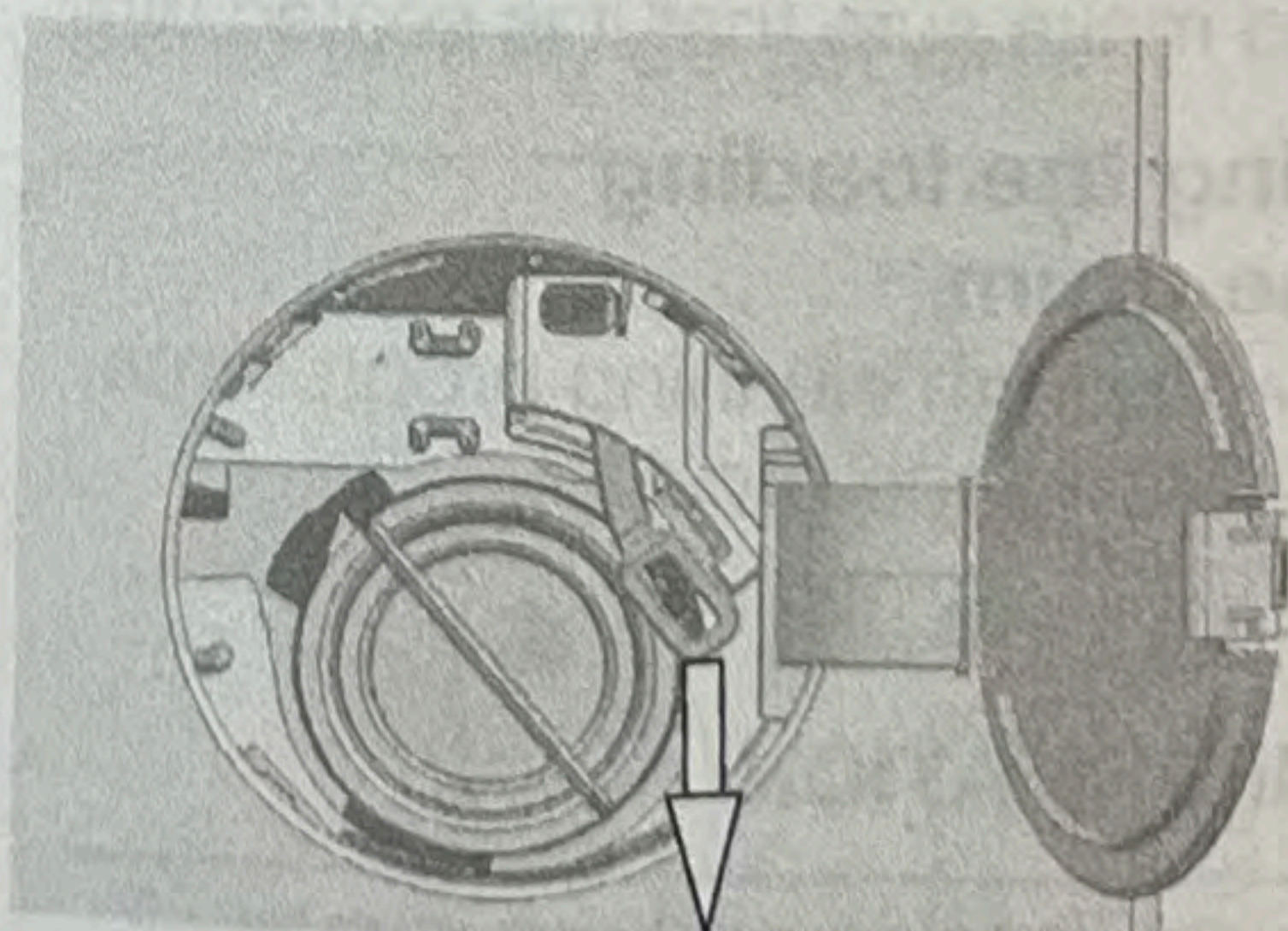

- Remove the loading door emergency handle behind the filter cover with a tool.
- Open the loading door by pulling the loading door emergency handle downwards.
- Try to pull the handle downwards again if the loading door is not opened.
- Bring the loading door emergency handle to its original position after opening the loading door.

4.3.15 Changing the selections after programme has started

Switching the machine to pause mode

Press the Start/Pause to switch the machine to pause mode while a programme is running. The light of the current programme will flash on the Programme Follow-up indicator, indicating that the machine has switched to pause mode. Also, when the loading door is ready to be opened, the Loading Door light will turn off in addition to the programme step light.

Changing the auxiliary function, speed and temperature

Depending on the step the programme has reached, you can cancel or select auxiliary functions. See “Auxiliary function selection”. You can also change the speed and temperature settings. See “Spin speed selection” and “Temperature selection”.

i INFORMATION

- If no change is allowed, the relevant light will flash 3 times.

Adding and removing laundry

- Press the “Start/Pause” button to pause the machine. The programme follow-up light of the relevant step during which the machine was switched into the pause mode will flash.
- Wait until the Loading Door can be opened.
- Open the loading door and add or take out laundry.
- Close the loading door.
- Make changes in auxiliary functions, temperature and speed settings if necessary.
- Press the “Start/Pause” button to start the machine.

4.3.16 Cancelling the programme

To cancel the programme, turn the Programme Selection knob to select another programme. Previous programme will be cancelled. End/Cancel light will flash continuously to notify that the programme has been cancelled.

When you turn the Programme Selection knob, the machine will end the programme but will not discharge the water inside. When you select and start a new programme, the newly selected

programme will start depending on the step the previous programme was cancelled in. For example, the machine may take in additional water or continue to wash with the water inside.

i INFORMATION

- Depending on the step where the programme was cancelled in, you may have to add detergent and softener again for the programme you have selected anew.

4.3.17 End of programme

At the end of the programme, "End" will be displayed.

1. Wait until the light of the loading door goes off completely.
2. Switch the programme selection knob to On/Off to switch off the machine.
3. Take out your laundry and close the loading door. Your machine is now ready for the next washing cycle.

4.3.18 Your machine has the "Pause Mode" function.

After using the On/Off button to switch on the machine, if you do not start any programme in the selection step or do not perform anything else, or if you do not do anything in 10 minutes after the selected programme has ended, the machine will automatically switch to energy saving mode. Also, if your product has a display that shows programme time, this display will completely turn off. If you turn the Programme Selection knob or touch any button, the lights and the display will switch back to the previous position. The selections you make when exiting the energy efficiency mode may change. Check if your selections are correct before starting the programme. If necessary, make adjustments again. This is not an error.

4.4 Maintenance and cleaning

Service life of product extends and frequently experienced problems will be reduced if it is cleaned at regular intervals.

4.4.1 Cleaning the detergent drawer

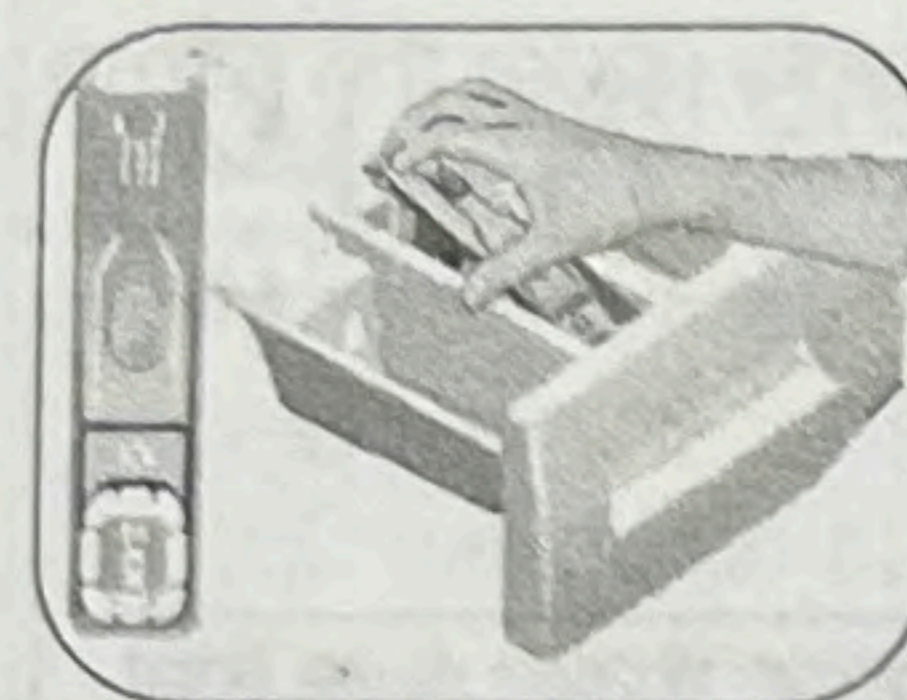

Clean the detergent drawer at regular intervals (every 4-5 washing cycles) as shown below in order to prevent accumulation of powder detergent in time.

1. Press the dotted point on the siphon in the softener compartment and pull towards you until the compartment is removed from the machine.
2. Lift the rear part of the siphon to remove it as illustrated. If more than normal amount of water and softener mixture starts to gather in the softener compartment, the siphon must be cleaned.
3. Wash the detergent drawer and the siphon with plenty of lukewarm water in a washbasin. In order to prevent the residues to contact your skin, clean it with an appropriate brush by wearing a pair of gloves.
4. Insert the drawer back into its place after cleaning and make sure that it is seated well.

4.4.2 Cleaning the loading door and the drum

For products with drum cleaning programme, please see Operating the product - Programmes.

i INFORMATION

- Repeat Drum Cleaning process in every 2 months.
- Use an detergent / anti-limescale suitable for the washing machines.

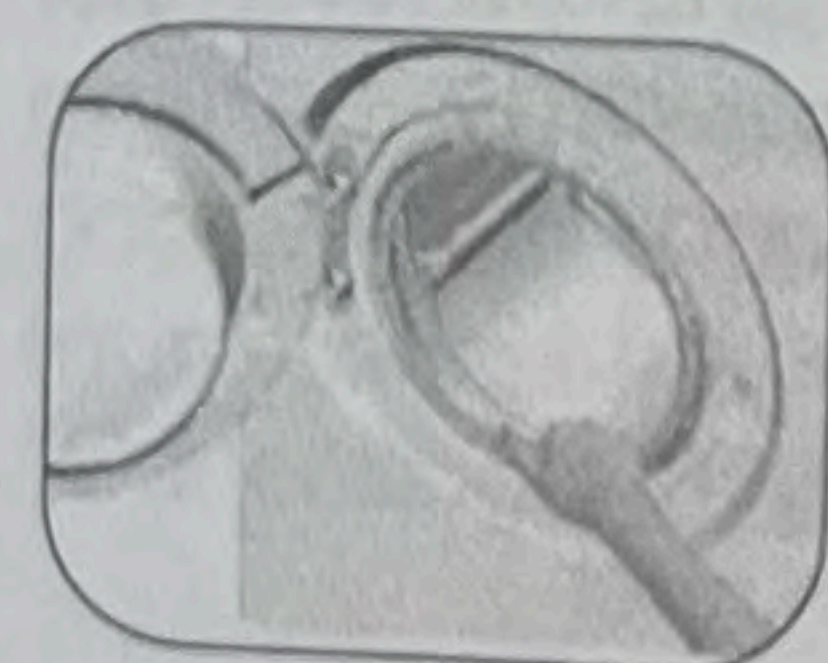

After every washing make sure that no foreign substance is left in the drum.

If the holes on the bellow shown in the figure is blocked, open the holes using a toothpick.

i INFORMATION

- Foreign metal substances will cause rust stains in the drum. Clean the stains on the drum surface by using cleaning agents for stainless steel.

! WARNING

- Never use steel wool or wire wool. These will damage the painted, chromated and plastic surfaces.

4.4.3 Cleaning the body and control panel

Wipe the body of the machine with soapy water or non-corrosive mild gel detergents as necessary, and dry with a soft cloth.

Use only a soft and damp cloth to clean the control panel.

4.4.4 Cleaning the water intake filters

There is a filter at the end of each water intake valve at the rear of the machine and also at the end of each water intake hose where they are connected to the tap. These filters prevent foreign substances and dirt in the water to enter the washing machine. Filters should be cleaned as they do get dirty.

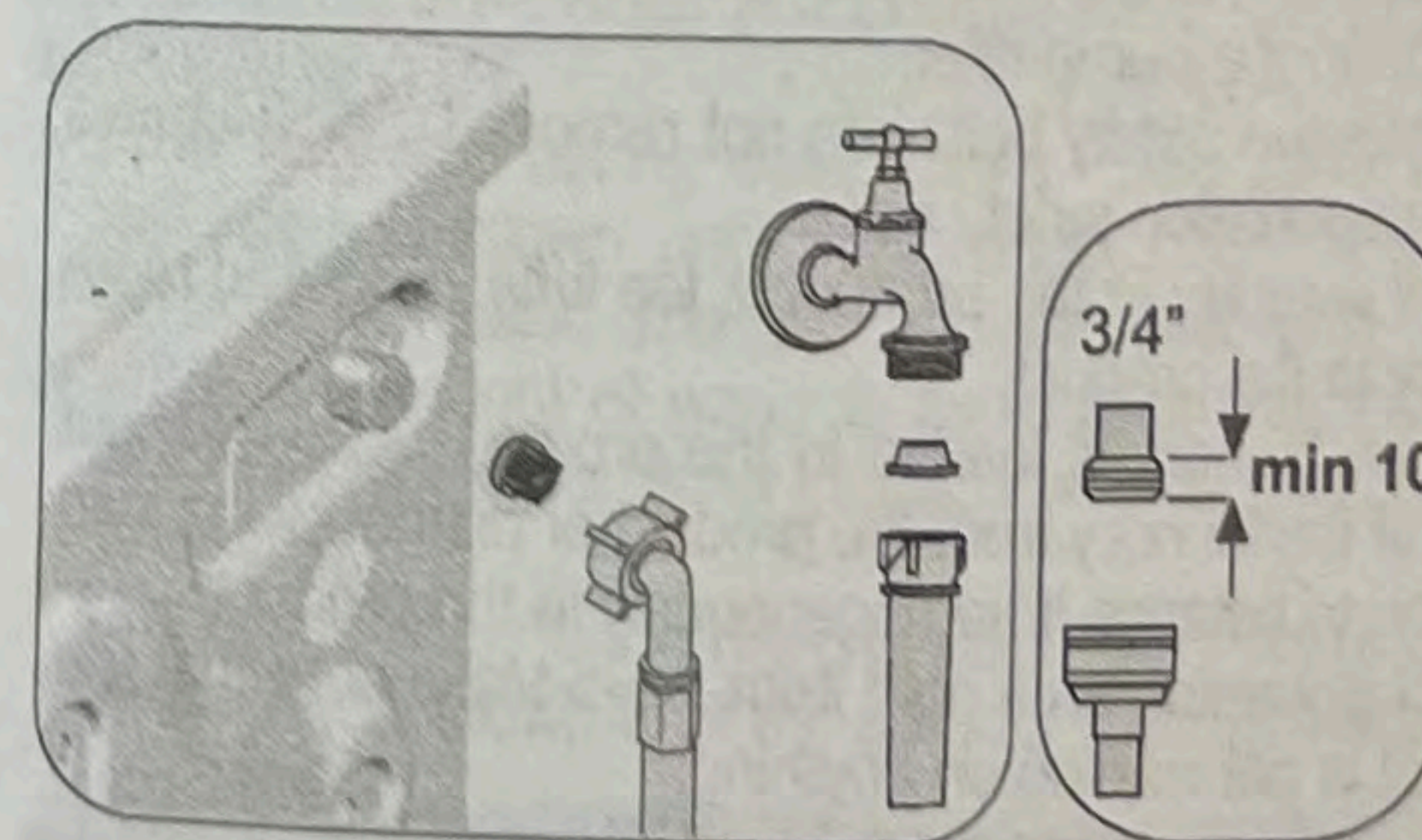

1. Close the taps.
2. Remove the nuts of the water intake hoses to access the filters on the water intake valves. Clean them with an appropriate brush. If the filters are too dirty, remove them from their places with a pliers and clean in this way.
3. Take out the filters on the flat ends of the water intake hoses together with the gaskets and clean thoroughly under running water.
4. Replace the seals and filters carefully and tighten their nuts by hand ensuring there are no leaks.

4.4.5 Draining remaining water and cleaning the pump filter

The filter system in your machine prevents solid items such as buttons, coins and fabric fibres clogging the pump impeller during discharge of washing water. Thus, the water will be discharged without any problem and the service life of the pump will extend.

If the machine fails to drain water, the pump filter is clogged. Filter must be cleaned whenever it is clogged or in every 3 months. Water must be drained off first to clean the pump filter.

In addition, prior to transporting the machine (e.g., when moving to another house) and in case of freezing of the water, water may have to be drained completely.

! CAUTION!

- Foreign substances left in the pump filter may damage your machine or may cause noise problem.
- If the product is not being used, shut the tap shut, remove mains pipe and drain the water inside the machine against any likely freezing.
- After each use, turn off the water tap to which the mains hose is connected.

In order to clean the dirty filter and discharge the water:

- 1 Unplug the machine to cut off the supply power.

! CAUTION!

- Temperature of the water inside the machine may rise up to 90 °C. To avoid the burning risk, clean the filter after the water inside the machine is cooled down.

2. Open the filter cover.

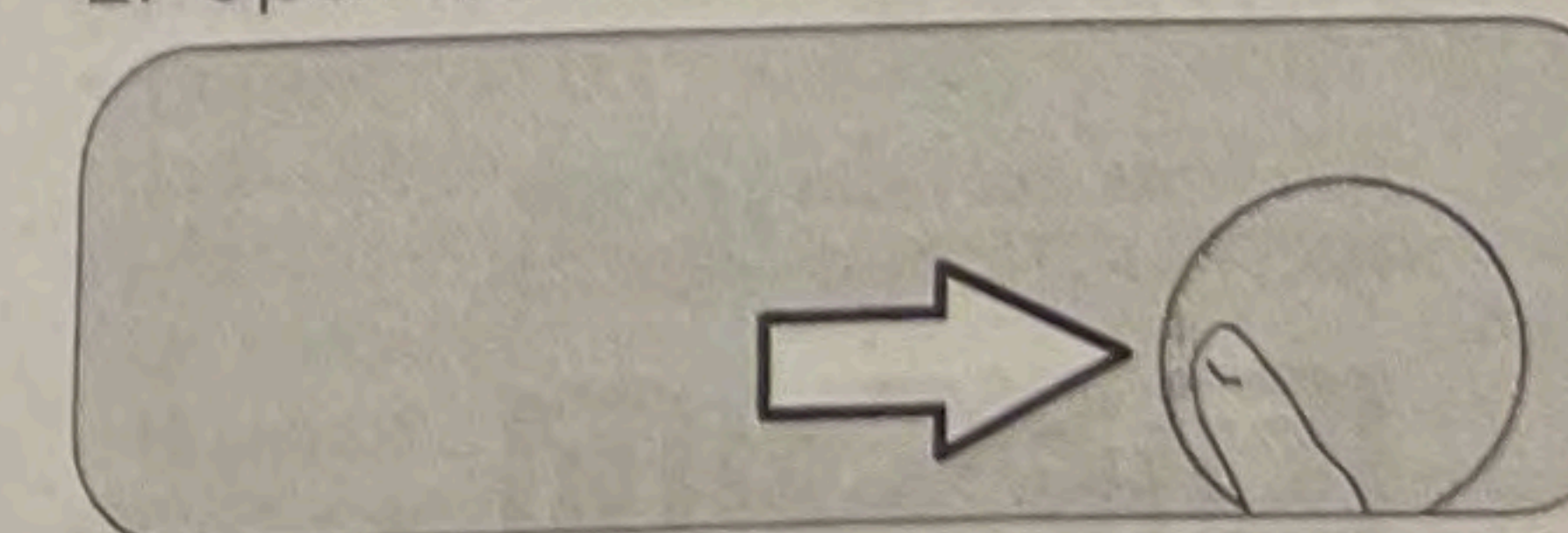

- 3 Follow the below procedures in order to drain water.

The product does not have an emergency water drain hose, in order to drain the water:

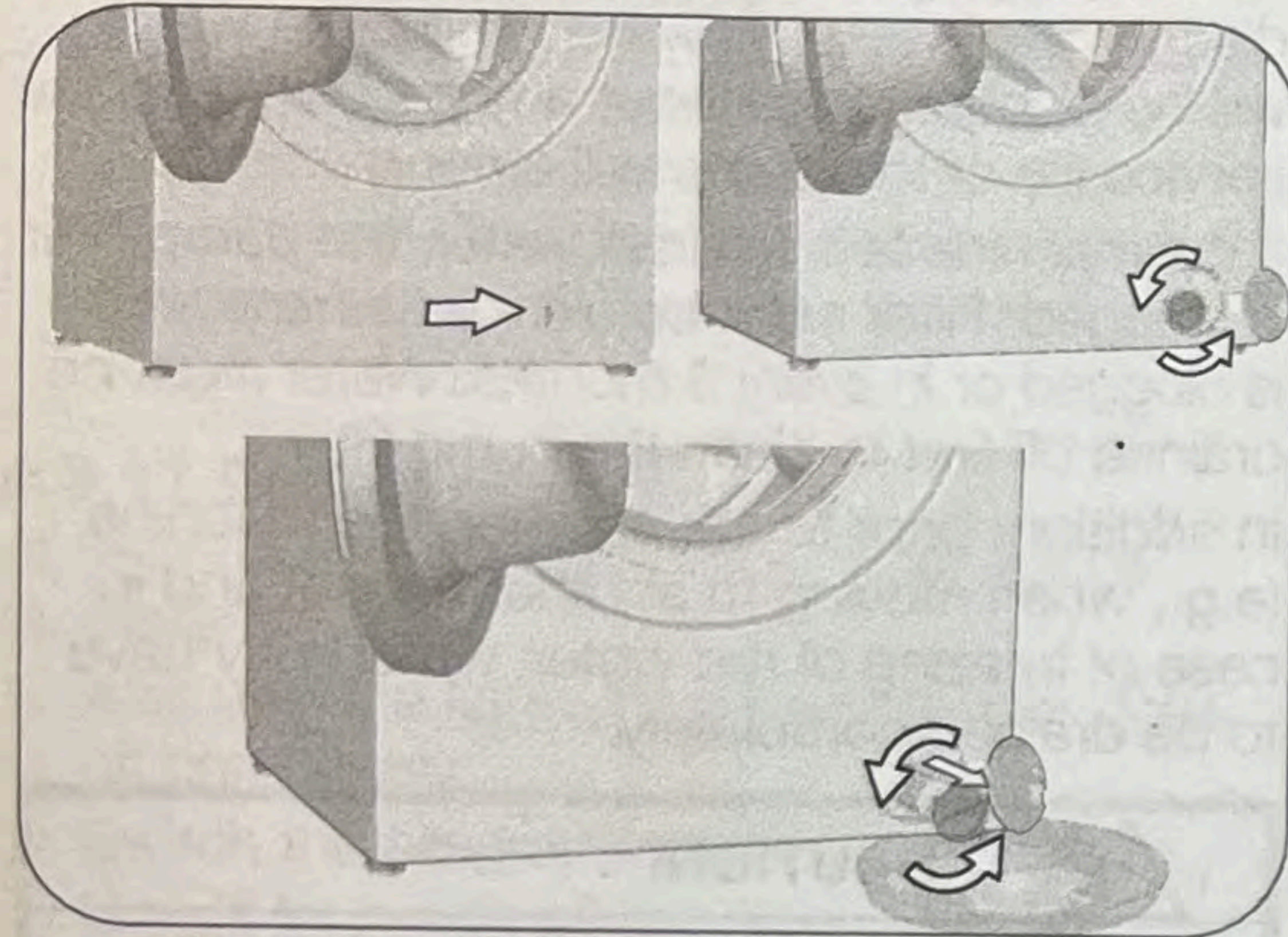

- In order to collect the water to flow out of the filter, place a large vessel in front of the filter.
- Turn and loosen the pump filter until water starts to flow (counterclockwise). Fill the flowing water into the container you have placed in front of the filter. Always keep a piece of cloth handy to absorb any spilled water.
- When the water inside the machine is finished, take out the filter completely by turning it.
- Clean any residues inside the filter as well as fibres, if any, around the pump impeller region.
- Replace the filter.
- If the filter cap is composed of two pieces, close the filter cap by pressing on the tab. If it is one piece, seat the tabs in the lower part into their places first, and then press the upper part to close.

How to use your washing machine
INSTRUCTIONAL VIDEOS



Scan the QR code to learn more.

5 Troubleshooting

Programmes do not start after the loading door is closed.

- Start / Pause / Cancel button is not pressed. >>>Press Start / Pause / Cancel button.
- It may be difficult to close the loading door in case of excessive loading. >>>Reduce the amount of laundry and make sure that the loading door is closed properly.

Programme cannot be started or selected.

- The product has switched to self protection mode due to a supply problem (line voltage, water pressure, etc.). >>>To cancel the programme, turn the Programme Selection knob to select another programme. Previous programme will be cancelled (see. "Cancellation of programme").

Water inside the product.

- Some water has remained in the product due to the quality control processes in the production. >>>This is not a failure; water is not harmful to the product.

The product does not take water in.

- Tap is turned off. >>>Turn on the taps.
- Water inlet hose is bent. >>>Flatten the hose.
- Water inlet filter is clogged. >>>Clean the filter.
- Loading door is not closed. >>>Close the door.

The product does not drain water.

- Water drain hose is clogged or twisted. >>>Clean or flatten the hose.
- Pump filter is clogged. >>> Clean the pump filter.

Product vibrates or makes noise.

- Product is standing unbalanced. >>>Stable the product by adjusting the feet.
- A hard substance has entered into the pump filter. >>>Clean the pump filter.
- Transportation safety bolts are not removed. >>>Remove the transportation safety bolts.
- Laundry quantity in the product is too little. >>>Add more laundry to the product.
- Excessive laundry is loaded in the product. >>>Take out some of the laundry from the product or distribute the load by hand to balance it homogeneously in the product.
- Product is leaning on a rigid item. >>>Make sure that the product is not leaning on anything.

There is water leaking from the bottom of the product.

- Water drain hose is clogged or twisted. >>>Clean or flatten the hose.
- Pump filter is clogged. >>>Clean the pump filter.

Product stopped shortly after the programme started.

- Machine has stopped temporarily due to low voltage. >>>Product will resume running when the voltage restores to the normal level.

Product directly drains the water it takes in.

- Draining hose is not at adequate height. >>>Connect the water draining hose as described in the user manual.

No water can be seen in the product during washing.

- Water is inside the invisible part of the product. >>>This is not a failure.

Loading door cannot be opened.

- Loading door lock is activated because of the water level in the product. >>>Drain the water by running the Pump or Spin programme.
- Product is heating up the water or it is at the spinning cycle. >>> Wait until the programme completes.
- Loading door may be stuck because of the pressure it is subjected to. >>>Grab the handle and push and pull the loading door to release and open it.
- If there is no power, loading door of the product will not open. >>>To open the loading door, open the pump filter cap and pull down the emergency handle positioned at the rear side of the said cap. See "Loading door lock"

Washing takes longer than specified in the user manual. (*)

- Water pressure is low. >>>Product waits until taking in adequate amount of water to prevent poor washing quality due to the decreased amount of water. Therefore, the washing time extends.
- Voltage is low. >>>Washing time is prolonged to avoid poor washing results when the supply voltage is low.
- Input temperature of water is low. >>>Required time to heat up the water extends in cold seasons. Also, washing time can be lengthened to avoid poor washing results.
- Number of rinses and/or amount of rinse water have increased. >>>Product increases the amount of rinse water when good rinsing is needed and adds an extra rinsing step if necessary.
- Excessive foam has occurred and automatic foam absorption system has been activated due to too much detergent usage. >>> Use recommended amount of detergent.

Programme time does not countdown. (On models with display) (*)

- Timer may stop during water intake. >>>Timer indicator will not countdown until the product takes in adequate amount of water. The product will wait until there is sufficient amount of water to avoid poor washing results due to lack of water. Timer indicator will resume countdown after this.
- Timer may stop during heating step. >>>Timer indicator will not countdown until the product reaches the selected temperature.
- Timer may stop during spinning step. >>>Automatic unbalanced load detection system is activated due to the unbalanced distribution of the laundry in the product.

Programme time does not countdown. (*)

- There is unbalanced load in the product. >>>Automatic unbalanced load detection system is activated due to the unbalanced distribution of the laundry in the product.

Product does not switch to spinning step. (*)

- There is unbalanced load in the product. >>>Automatic unbalanced load detection system is activated due to the unbalanced distribution of the laundry in the product.
- The product will not spin if water is not drained completely. >>>Check the filter and the draining hose.
- Excessive foam has occurred and automatic foam absorption system has been activated due to too much detergent usage. >>> Use recommended amount of detergent.

Washing performance is poor: Laundry turns gray. (**)

- Insufficient amount of detergent has been used over a long period of time. >>>Use the recommended amount of detergent appropriate for water hardness and the laundry.
- Washing has been made at low temperatures for a long time. >>>Select the proper temperature for the laundry to be washed.
- Insufficient amount of detergent is used with hard water. >>>Using insufficient amount of detergent with hard water causes the soil to stick on the cloth and this turns the cloth into gray in time. It is difficult to eliminate graying once it happens. Use the recommended amount of detergent appropriate for water hardness and the laundry.
- Excessive amount of detergent is used. >>>Use the recommended amount of detergent appropriate for water hardness and the laundry.

Washing performance is poor: Stains persist or the laundry is not whitened. (**)

- Insufficient amount of detergent is used. >>>Use the recommended amount of detergent appropriate for water hardness and the laundry.
- Excessive laundry is loaded in. >>>Do not load the product in excess. Load with amounts recommended in the "Programme and consumption table".
- Wrong programme and temperature were selected. >>>Select the proper programme and temperature for the laundry to be washed.
- Wrong type of detergent is used. >>>Use original detergent appropriate for the product.
- Excessive amount of detergent is used. >>>Put the detergent in the correct compartment. Do not mix the bleaching agent and the detergent with each other.

Washing performance is poor: Oily stains appeared on the laundry. (**)

- Regular drum cleaning is not applied. >>>Clean the drum regularly. For this procedure, please see "Cleaning the loading door and the drum".

Washing performance is poor: Clothes smell unpleasantly. (**)

- Odours and bacteria layers are formed on the drum as a result of continuous washing at lower temperatures and/or in short programmes. >>>Leave the detergent drawer as well as the loading door of the product ajar after each washing. Thus, a humid environment favorable for bacteria cannot occur in the machine.

Colour of the clothes faded. (**)

- Excessive laundry was loaded in. >>>Do not load the product in excess.
- Detergent in use is damp. >>> Keep detergents closed in an environment free of humidity and do not expose them to excessive temperatures.
- A higher temperature was selected. >>>Select the proper programme and temperature according to the type and soiling degree of the laundry.

Washing machine does not rinse well.

- The amount, brand and storage conditions of the detergent used are inappropriate. >>>Use a detergent appropriate for the washing machine and your laundry. Keep detergents closed in an environment free of humidity and do not expose them to excessive temperatures.
- Detergent was put in the wrong compartment. >>>If detergent is put in the prewash compartment although prewash cycle is not selected, the product can take this detergent during rinsing or softener step. Put the detergent in the correct compartment.
- Pump filter is clogged. >>>Check the filter.
- Drain hose is folded. >>>Check the drain hose.

Laundry became stiff after washing. (**)

- Insufficient amount of detergent is used. >>>Using insufficient amount of detergent for the water hardness can cause the laundry to become stiff in time. Use appropriate amount of detergent according to the water hardness.
- Detergent was put in the wrong compartment. >>>If detergent is put in the prewash compartment although prewash cycle is not selected, the product can take this detergent during rinsing or softener step. Put the detergent in the correct compartment.
- Detergent was mixed with the softener. >>>Do not mix the softener with detergent. Wash and clean the drawer with hot water.

Laundry does not smell like the softener. (**)

- Detergent was put in the wrong compartment. >>>If detergent is put in the prewash compartment although prewash cycle is not selected, the product can take this detergent during rinsing or softener step. Wash and clean the drawer with hot water. Put the detergent in the correct compartment.
- Detergent was mixed with the softener. >>>Do not mix the softener with detergent. Wash and clean the drawer with hot water.

Detergent residue in the detergent drawer. (**)

- Detergent was put in wet drawer. >>>Dry the detergent drawer before putting in detergent.
- Detergent has gotten damp. >>>Keep detergents closed in an environment free of humidity and do not expose them to excessive temperatures.
- Water pressure is low. >>>Check the water pressure.
- The detergent in the main wash compartment got wet while taking in the prewash water. Holes of the detergent compartment are blocked. >>>Check the holes and clean if they are clogged.
- There is a problem with the detergent drawer valves. >>>Call the Authorised Service Agent.
- Detergent was mixed with the softener. >>>Do not mix the softener with detergent. Wash and clean the drawer with hot water.
- Regular drum cleaning is not applied. >>>Clean the drum regularly. For this procedure, please see "Cleaning the loading door and the drum".

Too much foam forms inside the product. (**)

- Improper detergents for the washing machine is used. >>>Use detergents appropriate for the washing machine.
- Excessive amount of detergent is used. >>>Use only sufficient amount of detergent.
- Detergent was stored under improper conditions. >>>Store detergent in a closed and dry location. Do not store in excessively hot places.
- Some meshed laundry such as tulle may foam too much because of their texture. >>>Use smaller amounts of detergent for this type of item.
- Detergent was put in the wrong compartment. >>>Put the detergent in the correct compartment.
- Softener is being taken early by the product. >>>There may be problem in the valves or in the detergent drawer. Call the Authorised Service Agent.

Foam is overflowing from the detergent drawer.

- Too much detergent is used. >>>Mix 1 tablespoonful softener and ½ l water and pour into the main wash compartment of the detergent drawer. >>>Put detergent into the product suitable for the programmes and maximum loads indicated in the "Programme and consumption table". When you use additional chemicals (stain removers, bleaches and etc.), reduce the amount of detergent.

Laundry remains wet at the end of the programme. (*)

- Excessive foam has occurred and automatic foam absorption system has been activated due to too much detergent usage. >>>Use recommended amount of detergent.

(*) The product does not switch to spinning step when the laundry is not evenly distributed in the drum to prevent any damage to the product and to its surrounding environment. Laundry should be rearranged and re-spun.

(**) Regular drum cleaning is not applied. Clean the drum regularly. See 4.4.2



WARNING

- If you cannot eliminate the problem although you follow the instructions in this section, consult your dealer or the Authorised Service Agent. Never try to repair a nonfunctional product yourself.

When the appliance is turned off, pressing 1 and 2 auxiliary function buttons are pressed for a long time, a 3-2-1 countdown, and the total washing cycles completed on the appliance is displayed. After the total washing cycle is displayed, the failure codes, if any, are displayed. Check the information on the screen through the table below.

On-screen Information	Cause	Solution
Err	Safety algorithm is run on the appliance.	Wait for the writing to pass. After pressing the auxiliary function buttons 1 and 2, check the on-screen information.
SC	Your complaint is not solved during the check.	Call the authorised service agent.
E5	Pump filter may be clogged.	Clean the pump filter. See "Draining remaining water and cleaning the pump filter" section. Try in spin cycle. If the issue is not resolved, call the service.
E8	The machine may not be taking in water.	<ul style="list-style-type: none">• Turn on the taps.• Make sure there is no water outage.• Check the water inlet hose connection, if there is any folding on the hose, straighten it.• Clean the pump filter. See "Draining remaining water and cleaning the pump filter" section.• Close the front cover of the machine. Make sure that the cover is locked. Run the machine one more time. If the issue is not resolved, call the service.
E29	The product has switched to self protection mode due to a supply problem (line voltage, water pressure, etc.).	To cancel the programme, turn the Programme Selection knob to select another programme. Previous programme will be cancelled. See "Cancelling the programme" section. If the issue persists, call the service.
E17	Excess foam is present in the machine after the completed cycle.	<ul style="list-style-type: none">• Store detergent in a closed and dry location. Do not store in excessively hot places.• Use smaller amounts of detergent for porous laundry like tulle.• Use amount of detergent appropriate to the amount of laundry and the level of stain.• Use only sufficient amount of detergent.• Make sure you place the detergent in the appropriate compartment.• Run the Drum Cleaning programme with the machine empty. See "Drum Cleaning" programme. If your machine does not include Drum Cleaning programme, you can use Cotton 90C.• After running a short programme without detergent, check the machine. If the issue persists, call the service.
E18	Spin cycle is not initiated due to an imbalance of the machine.	Check the laundry inside the machine. The amount of laundry may not be sufficient. Try by increasing the amount of laundry. The laundry may be causing an imbalance; sort out the laundry by hand and distribute evenly inside the appliance. Retry in spin cycle.
E12	There may be water inside the machine.	Unplug the machine. There may be water under the machine. Clean the water under the machine. Plug the machine again. Try running a short cycle. If the issue persists or you see water leaking from one of the hoses, close the valves and call the service.
E27	Check the water drain of the machine.	See "Connecting the drain hose to the drain" section.
E84	BLE connection cannot be established.	Check it, try connecting it. See "HomeWhiz Feature and Remote Control Function" section. If the issue persists, call the service.

DISCLAIMER / WARNING

Some (simple) failures can be adequately handled by the end-user without any safety issue or unsafe use arising, provided that they are carried out within the limits and in accordance with the following instructions (see the "Self-Repair" section).

Therefore, unless otherwise authorized in the "Self-Repair" section below, repairs shall be addressed to registered professional repairers in order to avoid safety issues. A registered professional repairer is a professional repairer that has been granted access to the instructions and spare parts list of this product by the manufacturer according to the methods described in legislative acts pursuant to Directive 2009/125/EC. **However, only the service agent (i.e. authorized professional repairers) that you can reach through the phone number given in the user manual/warranty card or through your authorized dealer may provide service under the guarantee terms. Therefore, please be advised that repairs by professional repairers (who are not authorized by Beko) shall void the guarantee.**

Self-Repair

Self-repair can be done by the end-user with regard to the following spare parts: door, door hinge and seals, other seals, door locking assembly and plastic peripherals such as detergent dispensers (an updated list is also available in support.beko.com as of 1st of March 2021).

Moreover, to ensure product safety and to prevent risk of serious injury, the mentioned self-repair shall be done following the instructions in the user manual for self-repair or which are available in support.beko.com. For your safety, unplug the product before attempting any self-repair.

Repair and repair attempts by end-users for parts not included in such list and/or not following the instructions in the user manuals for self-repair or which are available in support.beko.com, might give rise to safety issues not attributable to Beko, and will void the warranty of the product.

Therefore, it is highly recommended that end-users refrain from the attempt to carry out repairs falling outside the mentioned list of spare parts, contacting in such cases authorized professional repairers or registered professional repairers. On the contrary, such attempts by end-users may cause safety issues and damage the product and subsequently cause fire, flood, electrocution and serious personal injury to occur.

By way of example, but not limited to, the following repairs must be addressed to authorized professional repairers or registered professional repairers: motor, pump assembly, main board, motor board, display board, heaters etc.

The manufacturer/seller cannot be held liable in any case where end-users do not comply with the above..

The spare part availability of the washing machine or washer-dryer that you purchased is 10 years. During this period, original spare parts will be available to operate the washing machine or washer-dryer properly.

beko

Lavatrice
Manuale utente

Washing Machine
User Manual

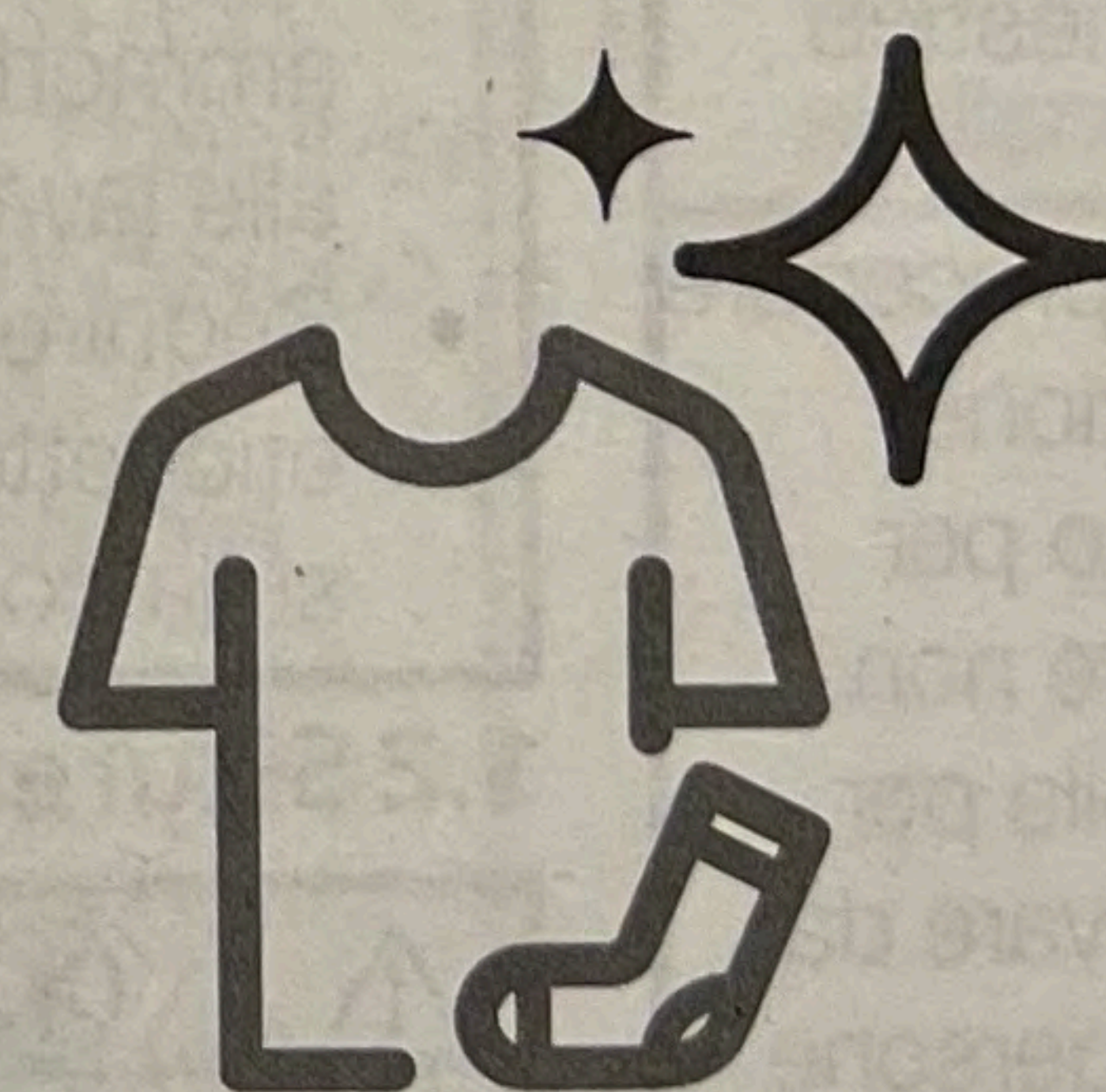

WUX81232WI/IT

IT / EN



Numero del documento: 1911861326_IT/20-07-20.(14:30)

4.2 Preparazione

4.2.1 Selezione del bucato

- Selezionare il bucato in base al tipo di tessuto, al colore, al livello di sporco e alla temperatura di lavaggio consentita.
- Rispettare sempre le istruzioni presenti sulle etichette dei capi.

4.2.2 Preparazione del bucato da lavare

- Gli indumenti con accessori in metallo, quali reggiseni, ferretti, fibbie di cinture o bottoni metallici possono danneggiare il prodotto. Rimuovere le parti in metallo o lavare questi capi ponendoli in una borsa apposita o nella federa di un cuscino.
- Togliere dalle tasche tutti gli oggetti, quali monete, penne e graffette, capovolgere le tasche e spazzolare. Tali oggetti possono danneggiare l'elettrodomestico o provocare problemi dovuti al rumore.
- Mettere i capi piccoli, come i calzini dei neonati e le calze di nylon, in una borsa apposita o nella federa di un cuscino.
- Mettere le tende all'interno senza comprimerle. Rimuovere gli accessori dalle tende.
- Chiudere le cerniere, cucire i bottoni allentati e sistemare strappi e lacerazioni.
- Scegliere il programma corretto per i capi che recano scritto in etichetta "lavare in lavatrice" o "lavare a mano".
- Non lavare insieme capi bianchi e colorati. I capi in cotone nuovi o di colori scuri perdono molto colore. Lavarli separatamente.
- Macchie resistenti devono essere trattate correttamente prima del lavaggio. Se non si è sicuri, utilizzare un pulitore a secco.
- Utilizzare solo colori / tinte e agenti anticalcare adeguati per il lavaggio in lavatrice. Seguire sempre le istruzioni indicate sulla confezione.
- Lavare pantaloni e capi delicati girandoli al rovescio.
- Tenere i capi fatti in lana d'angora nel congelatore per qualche ora prima del lavaggio. Questo ridurrà la perdita del pelo.
- Il bucato molto sporco di materiale come farina, polvere di calcare, polvere di latte, ecc. deve essere scosso prima di metterlo nel prodotto. Tali tipi di polvere sul bucato possono raccogliersi nelle parti interne dell'apparecchio nel tempo e possono provocare danni.

4.2.3 Suggerimenti per risparmio energetico e di acqua

Le informazioni che seguono aiutano ad usare l'elettrodomestico in modo ecologico e con risparmio energetico e di acqua.

- Utilizzare l'elettrodomestico alla massima capacità consentita dal programma selezionato, ma non sovraccaricarlo. Vedere la tabella "Programma e consumo".
- Seguire sempre le istruzioni per la temperatura sulla confezione del detersivo.
- Lavare il bucato poco sporco a temperature basse.
- Usare programmi più veloci per piccole quantità di bucato poco sporco.
- Non usare pre-lavaggio e temperature alte per bucato poco sporco o macchiato.
- Se si desidera asciugare il bucato nell'asciugatrice, selezionare la velocità di centrifuga più alta consigliata durante il programma di lavaggio.
- Non utilizzare più detersivo di quanto consigliato sulla confezione.

4.2.4 Caricamento del bucato

1. Aprire lo sportello di carico.
2. Collocare i capi di bucato nel prodotto in modo sciolto.
3. Chiudere lo sportello di carico fino a sentire un suono di blocco. Fare attenzione a che non vi siano capi impigliati nello sportello. Lo sportello di carico è bloccato durante l'esecuzione dei programmi. Il blocco dello sportello si apre immediatamente dopo il termine del programma di lavaggio. Aprire lo sportello di carico. Se lo sportello non si apre, seguire le istruzioni riportate nella sezione "Lo sportello di carico non può essere aperto".

4.2.5 Corretta capacità di carico

La capacità massima di carico dipende dal tipo di bucato, dal grado di sporco e dal programma di lavaggio desiderato.

L'apparecchio regola automaticamente la quantità di acqua secondo il peso del bucato che viene posto all'interno.

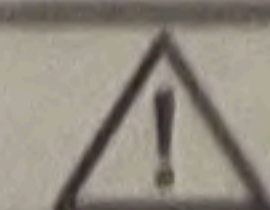

AVVERTENZA

- Seguire le informazioni della sezione con la tabella "Programma e consumo". In caso di sovraccarico, la prestazione del prodotto peggiora. Inoltre possono verificarsi problemi di rumore e vibrazioni.

4.2.6 Uso di detersivo e ammorbidente



INFORMAZIONI

- Quando si usano detersivi, ammorbidente, amido, tinte per tessuti, candeggina o anticalcare, leggere le istruzioni del produttore sulla confezione e seguire il dosaggio consigliato. Usare la tazza di misurazione, se disponibile.

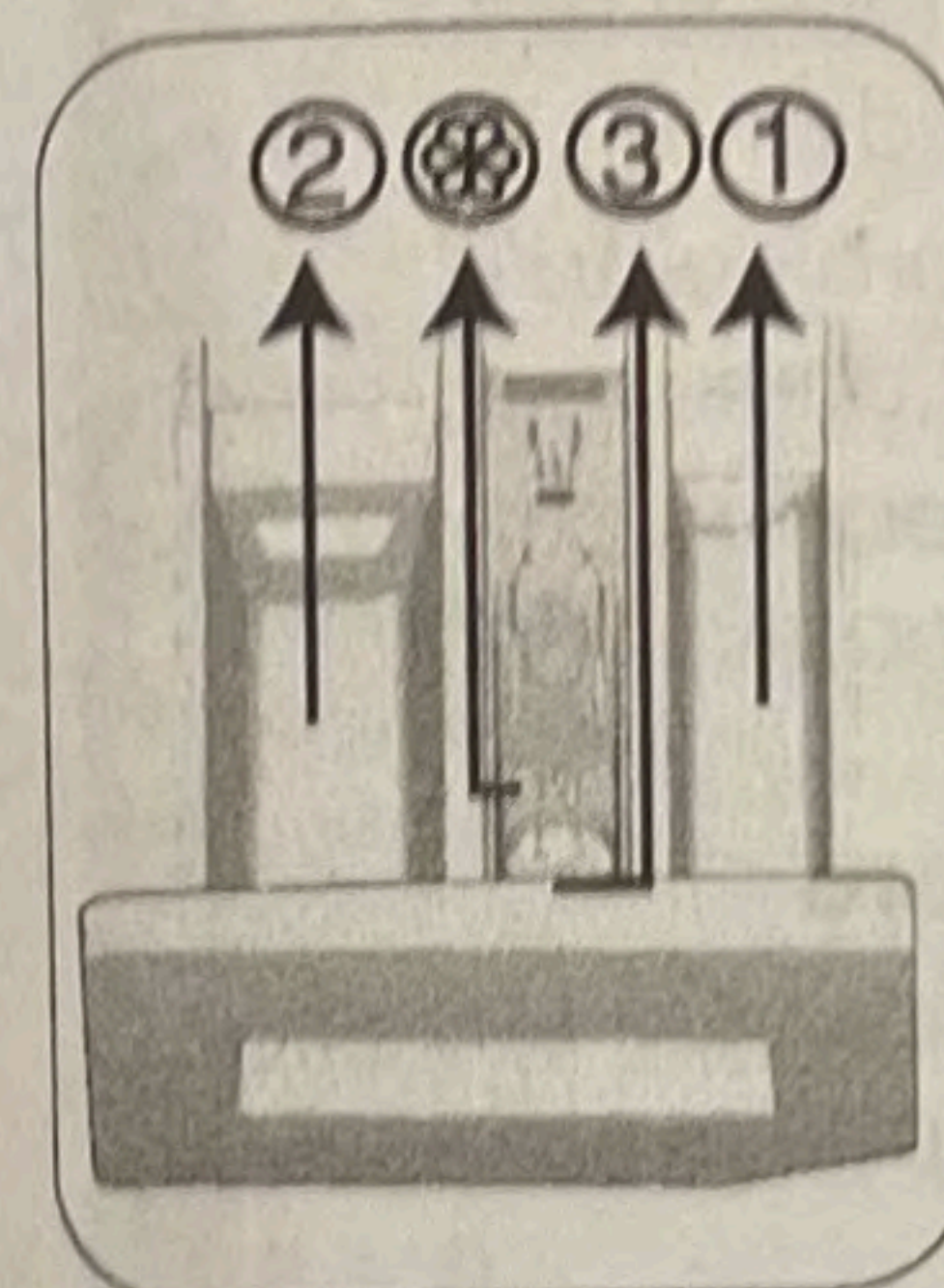

Il cassetto del detersivo è suddiviso in tre scomparti:
– (1) per pre-lavaggio
– (2) per lavaggio principale
– (3) per ammorbidente
– (☼) inoltre c'è un sifone nello scomparto dell'ammorbidente.

Detersivo, ammorbidente e altri detergenti

- Aggiungere il detersivo e l'ammorbidente prima di avviare il programma di lavaggio.
- Durante il ciclo di lavaggio, non lasciare il cassetto del detersivo aperto!
- Quando si usa un programma senza pre-lavaggio, non mettere detersivo nello scomparto del pre-lavaggio (scomparto n. "1").
- Quando si usa un programma con pre-lavaggio, non mettere detersivo liquido nello scomparto del pre-lavaggio (scomparto n. "1").
- Non selezionare un programma con pre-lavaggio se si usa un sacchetto detergente o una sfera detergente. Mettere il sacchetto detergente o la sfera direttamente tra il bucato nell'apparecchio.
- Se si usa detersivo liquido, non dimenticare di mettere il contenitore per il detersivo liquido nello scomparto per il lavaggio principale (scomparto n. "2").

Scelta del tipo di detersivo

Il tipo di detersivo da usare dipende dal programma di lavaggio, dal tipo e dal colore del tessuto.

- Usare detersivi diversi per bucato bianco e colorato.
- Lavare i capi delicati solo con detersivi speciali (detersivo liquido, detersivo per lana, ecc.) indicati unicamente per capi delicati e con programmi consigliati.

- Quando si lavano capi di colore scuro e trapunte, si consiglia di usare detersivo liquido.
- Lavare i capi in lana con programmi consigliati con un detersivo speciale specifico per i capi in lana.
- Si prega di fare riferimento alla parte di descrizioni dei programmi per programmi consigliati per tessuti diversi.
- Tutte le raccomandazioni sui detersivi sono valide per una gamma di programmi a temperatura selezionabile.

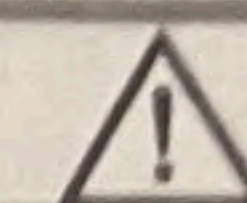

AVVERTENZA

- Usare solo detersivi prodotti specificamente per lavatrici.
- Non usare sapone in polvere.

Regolazione della quantità di detersivo

La quantità di detersivo da utilizzare dipende dal volume di biancheria, dal grado di sporco e dalla durezza dell'acqua.

- Non utilizzare quantità superiori a quelle indicate sulla confezione del detersivo, per evitare la formazione eccessiva di schiuma e un risciacquo inadeguato. Inoltre si risparmia denaro e non si inquina l'ambiente.
- Usare una quantità minore di detersivo per piccole quantità di bucato o bucato poco sporco.

Uso di ammorbidenti

Versare l'ammorbidente nello scomparto apposito del cassetto del detersivo.

- Non superare il contrassegno di livello (>max<) dello scomparto ammorbidente.
- Se l'ammorbidente ha perso fluidità, diluirlo con acqua prima di aggiungerlo nello scomparto del detersivo.

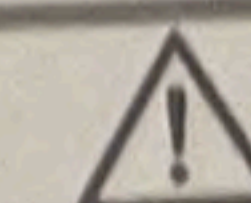

AVVERTENZA

- Non usare detergenti liquidi o altri prodotti per il lavaggio che non siano ammorbidenti per tessuti prodotti per lavatrici al fine di ammorbidente gli indumenti.

Uso di detersivi liquidi

Se l'elettrodomestico contiene un contenitore per detersivo liquido:

- Posizionare il contenitore del detersivo liquido nel comparto n. "2".
- Se il detersivo liquido ha perso fluidità, diluirlo con acqua prima di metterlo nel contenitore detersivo.

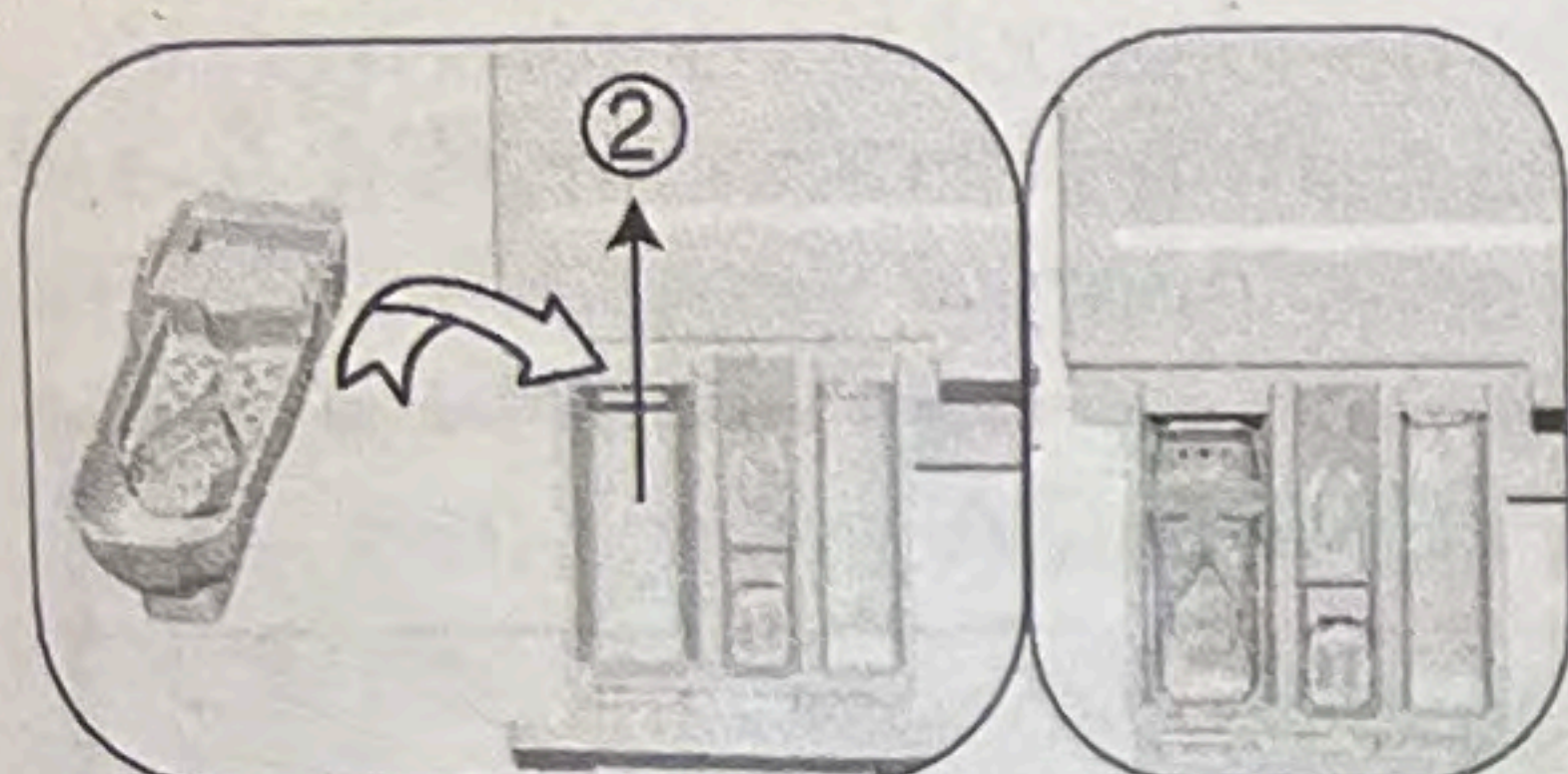

Se il prodotto è dotato di un componente detergente liquido:

- Quando si desidera usare il detergente liquido, premere sul punto indicato per ruotare il dispositivo. La parte che si stacca fungerà da barriera per il detergente liquido.
- Se necessario, lavare il dispositivo con acqua quando è in posizione oppure rimuovendolo.
- Se si utilizza del detergente in polvere, il dispositivo deve essere fissato nella posizione più alta.

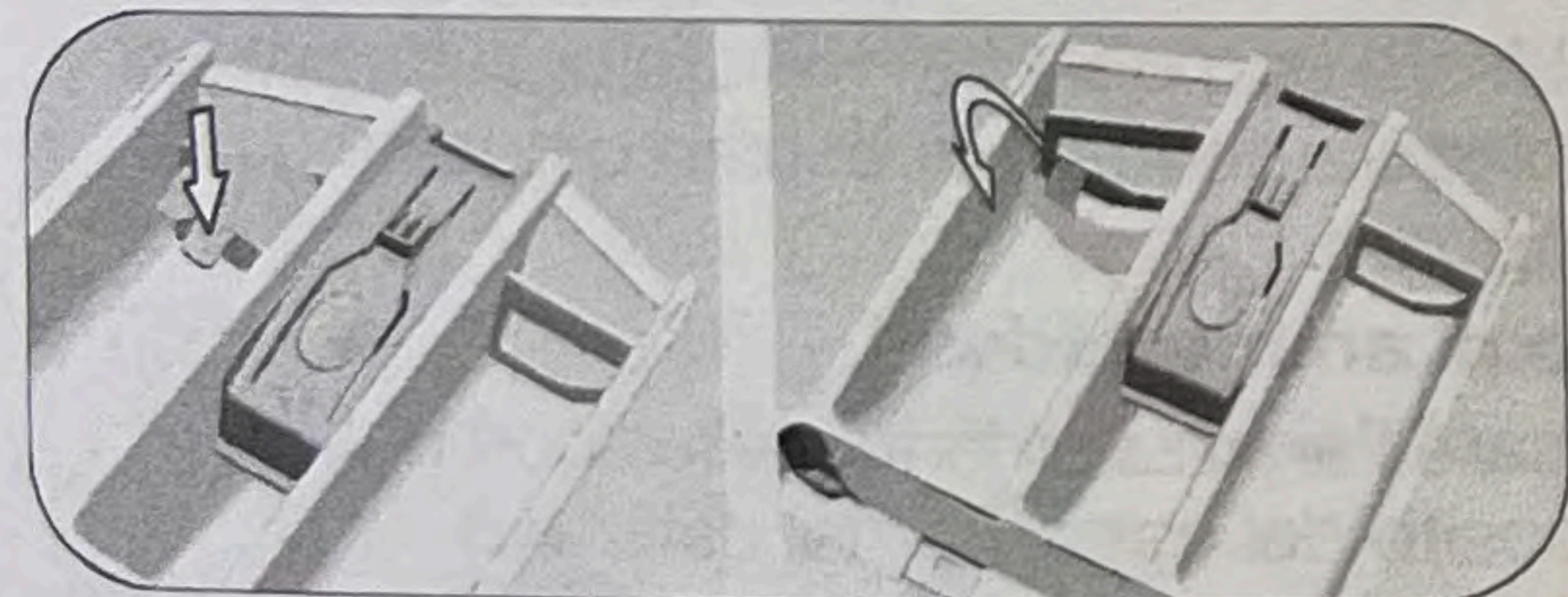

Se l'elettrodomestico non contiene un contenitore per detersivo liquido:

- Non usare detersivo liquido per il pre-lavaggio in un programma con pre-lavaggio.
- Il detersivo liquido macchia il bucato se usato con la funzione di "Ora finale". Se si usa la funzione di Ora di fine, non usare detersivo liquido.

Uso di detersivo in gel e compresse

- Se la consistenza del detersivo in gel è fluida e il prodotto non contiene un contenitore speciale per detersivo liquido, mettere il detersivo in gel nello scomparto del lavaggio principale durante il primo carico di acqua. Se l'apparecchio presenta un contenitore per detersivo liquido, riempirlo di detersivo prima di avviare il programma.

- Se la consistenza del detersivo in gel non è fluida o esso è contenuto in una capsula, metterlo direttamente nel cestello prima del lavaggio.
- Mettere il detersivo in compresse nello scomparto lavaggio principale (scomparto n. "2") o direttamente nel cestello prima del lavaggio.

Uso dell'appretto

- Aggiungere amido liquido, in polvere o sostanze coloranti per tessuti nello scomparto per l'ammorbidente.
- Non usare insieme ammorbidente e appretto, in un ciclo di lavaggio.
- Pulire l'interno dell'apparecchio con un panno umido e pulito dopo aver usato l'appretto.

Uso di un agente anticalcare

- Se necessario, usare anticalcare specifico prodotto specificamente per lavatrice.

Uso di candeggina

- Selezionare un programma con prelavaggio e aggiungere la candeggina all'inizio del prelavaggio. Non versare detersivo nello scomparto del pre-lavaggio. Come applicazione alternativa, selezionare un programma con risciacquo extra e aggiungere la candeggina mentre l'apparecchio aspira l'acqua dallo scomparto detersivo durante la prima fase di risciacquo.
- Non usare candeggina e detersivo mescolandoli.
- Usare una piccola quantità (circa 50 ml) di candeggina e sciacquare i capi molto bene, perché provoca irritazione della pelle.
- Non versare la candeggina direttamente sul bucato.
- Non usarla con bucato colorato.
- Quando si utilizza una candeggina a base di ossigeno, selezionare un programma di lavaggio a basse temperature.
- La candeggina a base di ossigeno può essere usata con il detersivo. Tuttavia se la consistenza non è la stessa del detersivo, mettere il detersivo prima nello scomparto n. "2" del cassetto del detersivo e aspettare finché il detersivo non fluisce quando l'apparecchio aspira l'acqua. Aggiungere la candeggina nello stesso scomparto mentre la macchina sta ancora caricando acqua.

4.2.7 Consigli per un lavaggio efficace

	Indumenti			
	Colori chiari e capi bianchi	Colori	Capi Neri/ colori scuri	Delicati/lana/seta
	(Intervallo di temperatura consigliata basato sul livello di sporco: 40-90 °C)	(Intervallo di temperatura consigliata basato sul livello di sporco: freddo -40 °C)	(Intervallo di temperatura consigliata basato sul livello di sporco: freddo -40 °C)	(Intervallo di temperatura consigliata basato sul livello di sporco: freddo -30 °C)
Molto sporco (macchie difficili come erba, caffè, frutta e sangue.)	Potrebbe essere necessario pretrattare le macchie o eseguire il prelavaggio. Detersivi in polvere e liquidi consigliati per i capi bianchi possono essere usati ai dosaggi consigliati per capi molto sporchi. Si consiglia di usare detersivi liquidi per pulire macchie di argilla e creta e macchie che sono sensibili alla candeggina.	Detersivi in polvere e liquidi consigliati per i capi colorati possono essere usati ai dosaggi consigliati per capi molto sporchi. Si consiglia di usare detersivi liquidi per pulire macchie di argilla e creta e macchie che sono sensibili alla candeggina. Usare detersivi senza candeggina.	Detersivi liquidi consigliati adatti per capi colorati e scuri possono essere usati ai dosaggi consigliati per capi molto sporchi.	Preferire i detersivi liquidi prodotti per capi delicati. Capi in lana e seta devono essere lavati con detersivi speciali per la lana.
Sporco normale (Per esempio, macchie naturali su colletti e polsini)	Detersivi in polvere e liquidi consigliati per i capi bianchi possono essere usati ai dosaggi consigliati per capi con sporco normale.	Detersivi in polvere e liquidi consigliati per i capi colorati possono essere usati ai dosaggi consigliati per capi sporchi normalmente. I detersivi non devono contenere candeggina.	Detersivi liquidi consigliati adatti per capi colorati e scuri possono essere usati ai dosaggi consigliati per capi sporchi normalmente.	Preferire i detersivi liquidi prodotti per capi delicati. Capi in lana e seta devono essere lavati con detersivi speciali per la lana.
Poco sporco (Non sono presenti macchie visibili.)	Detersivi in polvere e liquidi consigliati per i capi bianchi possono essere usati ai dosaggi consigliati per capi poco sporchi.	Detersivi in polvere e liquidi consigliati per i capi colorati possono essere usati ai dosaggi consigliati per capi lievemente sporchi. I detersivi non devono contenere candeggina.	Detersivi liquidi consigliati adatti per capi colorati e scuri possono essere usati ai dosaggi consigliati per capi lievemente sporchi.	Preferire i detersivi liquidi prodotti per capi delicati. Capi in lana e seta devono essere lavati con detersivi speciali per la lana.

4.2.8 Tempo programma visualizzato

Sul display della lavatrice risulta possibile visualizzare la durata del programma selezionato. In base alla quantità di bucato caricata nella lavatrice, alla schiuma, alle condizioni di carico sbilanciate, alle fluttuazioni nella fornitura di corrente, pressione dell'acqua e impostazioni di programma, la durata del programma viene regolata automaticamente mentre il programma è in funzione.

CASO SPECIALE: All'avvio dei programmi Cotone e Cotone Eco, il display mostra la durata del mezzo carico, ossia il caso di utilizzo più comune. Dopo l'inizio del programma, in 20-25 minuti la lavatrice rileva il carico effettivo. Se il carico rilevato è superiore al mezzo carico, il programma di lavaggio sarà regolato di conseguenza e la durata del programma verrà automaticamente incrementata. L'utente può seguire questo cambiamento sul display.

Tabella simboli

4.3 Funzionamento del prodotto

4.3.1 Pannello di controllo

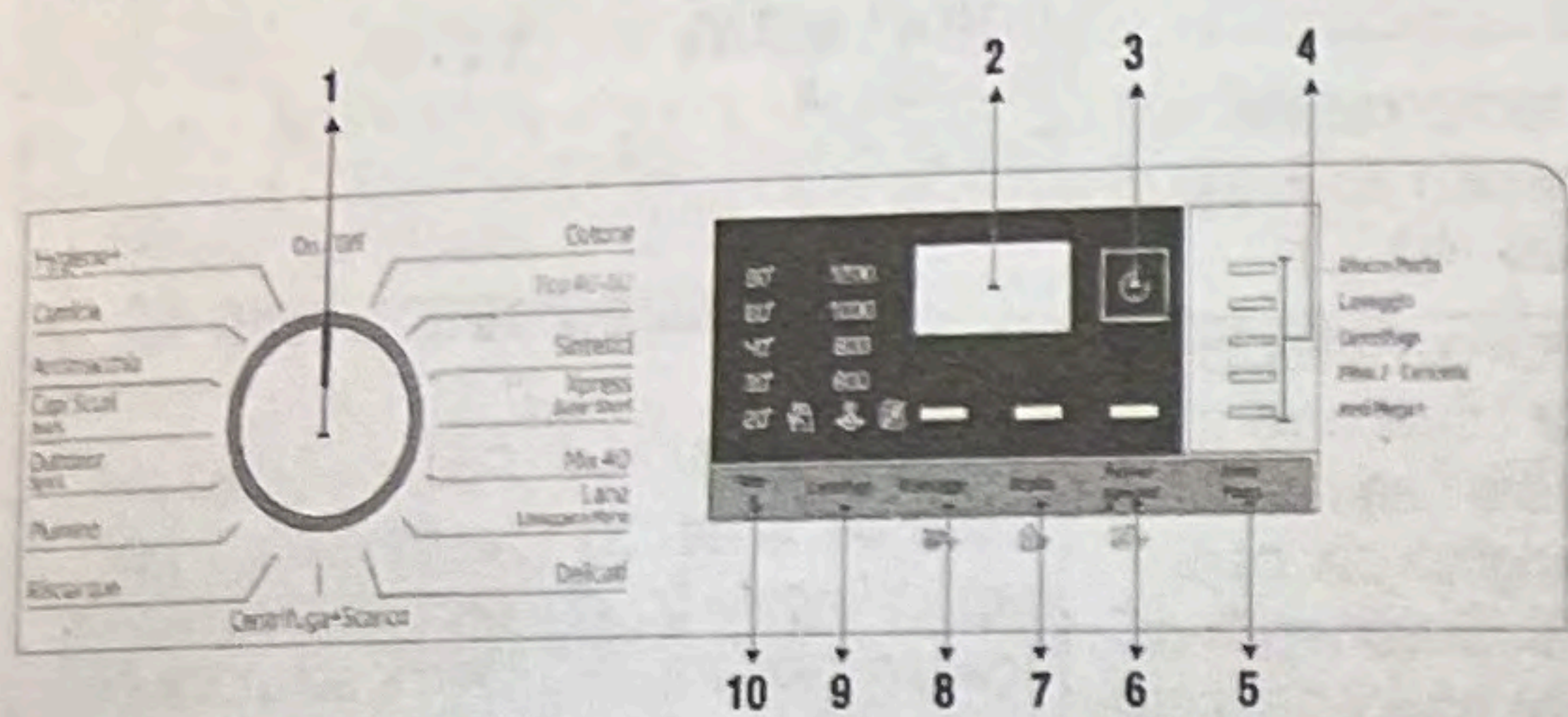

- 1 - Manopola di selezione del programma (posizione superiore On/Off)
- 2 - Display
- 3 - Pulsante di regolazione dell'orario di fine
- 4 - Indicatore di monitoraggio del programma
- 5 - Pulsante di avvio/pausa
- 6 - Pulsante per funzione ausiliaria 3
- 7 - Pulsante per funzione ausiliaria 2
- 8 - Pulsante per funzione ausiliaria 1
- 9 - Pulsante di regolazione della velocità di centrifuga
- 10 - Pulsante di regolazione della temperatura

4.3.2 Preparazione dell'elettrodomestico

1. Assicurarsi che i flessibili siano collegati saldamente.
2. Collegare l'elettrodomestico alla presa elettrica.
3. Aprire completamente il rubinetto.
4. Inserire il bucato nell'elettrodomestico.
5. Aggiungere detersivo e ammorbidente.

4.3.3 Selezione del programma e consigli per un lavaggio efficiente

1. Selezionare il programma adatto a tipo, quantità e grado di sporco del bucato secondo la tabella "Programma e consumo" e la tabella "Temperatura" di seguito.
2. Utilizzare la manopola Selezione programma per selezionare il programma desiderato.

4.3.4 Tabella Programma e consumo

Programma	Carico max. (Kg)	Consumo d'acqua (l)	Consumo energia (kWh)	Velocità max.	Funzione ausiliaria				Temperatura (°C)	
					Rapido	Prelavaggio	Pet Hair Removal	AntiPiega+		
Cotone	90	8	95	2.40	1200	•	•	•	•	Freddo - 90
	60	8	95	1.80	1200	•	•	•	•	Freddo - 90
	40	8	93	0.97	1200	•	•	•	•	Freddo - 90
Eco 40-60	40 ***	8	51.0	0.980	1200					40-60
	40 ***	4	34.0	0.535	1200					40-60
	40 ***	2	27.0	0.305	1200					40-60
	60	8	51.0	0.990	1200					40-60
Sintetici	60	4	36.5	0.670	1200					40-60
	60	3	75	1.35	1200	•	•	•	•	Freddo - 60
Xpress / Super Xpress	40	3	70	0.85	1200	•	•	•	•	Freddo - 60
	90	8	66	2.20	1200	•	•	•	•	Freddo - 90
	60	8	66	1.20	1200	•	•	•	•	Freddo - 90
Xpress / Super Xpress + Rapido	30	8	66	0.20	1200	•	•	•	•	Freddo - 90
Mix 40	30	2	40	0.15	1200	•	•	•	•	Freddo - 30
Lana / Lavaggio a Mano	40	3.5	83	1.00	800	•	•	•	•	Freddo - 40
Delicati	40	1.5	62	0.55	1200					Freddo - 40
Capi Scuri / Jeans	30	3.5	60	0.79	800					Freddo - 40
Outdoor/Sport	40	3.5	88	1.05	1200	•	•	•	•	Freddo - 40
Antimacchia	40	3.5	58	0.60	1200	•	•	•	•	Freddo - 40
Hygiene+	30	4	85	1.70	1200	•	•	•	•	30 - 60
Piumino	90	8	129	2.90	1200					20-90
Camicie	60	2	95	1.40	1000					Freddo - 60
Pulizia cestello	60	3	65	1.40	800	•	•	•	•	Freddo - 60
	90	-	85	2.60	600					90

- : selezionabile
- * : selezione automatica, non può essere annullata.

***: Eco 40-60 con selezione di temperatura di 40 °C è il programma di verifica in conformità con EN 60456:2016/A11:2020 e l'etichetta energetica con il regolamento delegato (EU) 2019/2014

- : vedere la descrizione del programma per conoscere il carico massimo.

INFORMAZIONI

- Il consumo di acqua ed energia potrebbe variare in base a differenze di pressione, durezza e temperatura dell'acqua, alla temperatura ambiente, al tipo e alla quantità di bucato, alla selezione di funzioni ausiliarie e a modifiche della tensione elettrica.
- Quando si seleziona un programma, sul display della lavatrice viene visualizzata la durata del lavaggio. A seconda della quantità di bucato caricato nella lavatrice, potrebbe esservi una differenza di 1-1,5 ore tra la durata mostrata sul display e la durata effettiva del programma di lavaggio. La durata sarà corretta automaticamente subito dopo l'avvio del programma di lavaggio.
- Le funzioni ausiliarie nella tabella possono variare in funzione del modello della lavatrice.
- Le modalità di selezione della funzione ausiliaria possono essere modificate dall'azienda produttrice. Le modalità di selezione esistenti possono essere rimosse o possono esserne aggiunte di nuove.
- Selezionare sempre la temperatura appropriata più bassa. I programmi più efficienti in termini di consumo energetico sono generalmente quelli che operano a temperature inferiori e hanno una durata maggiore.
- La rumorosità dell'apparecchio e il contenuto di umidità residua variano in base della velocità di centrifugazione: più elevata è la velocità nella fase centrifugazione, più elevato sarà il grado di rumorosità e più basso sarà il contenuto di umidità residua.

Valori di consumi (IT)

	Selezione della temperatura (°C)	Velocità centrifuga (gpm)	Capacità (kg)	Durata del programma (hh:mm)	Consumo energetico (kWh/ciclo)	Consumo di acqua (L/ciclo)	Temperatura del bucato (°C)	Quantità umidità rimanente (%)
Eco 40-60	40	1200	8	03:38	0,980	51	41	52
	40	1200	4	02:47	0,535	34	32	53
	40	1200	2	02:47	0,305	27	25	55
Cotone	20	1200	8	03:40	0,600	93	20	53
Cotone	60	1200	8	03:40	1,800	95	60	53
Sintetici	40	1200	3	02:25	0,850	70	40	40
Xpress / Super Xpress	30	1200	8	00:28	0,200	66	23	62

4.3.5 Programmi principali

A seconda del tipo di tessuto, usare i programmi principali che seguono.

• Cotone

Programma utilizzabile per capi di cotone resistente, come lenzuola, biancheria da letto, asciugamani, accappatoi, biancheria intima, ecc. Premendo il tasto per la funzione di lavaggio rapido, la durata del programma si riduce notevolmente, tuttavia conservando le effettive prestazioni di lavaggio grazie all'intensità dei movimenti. Senza la funzione di lavaggio rapido impostata, si assicurano prestazioni di lavaggio e risciacquo migliori in caso di bucato molto sporco.

• Sintetici

È possibile utilizzare questo programma per lavare magliette, tessuti misto cotone/sintetici. La durata del programma è notevolmente ridotta e sono garantite prestazioni di lavaggio efficienti. Senza la funzione di lavaggio rapido impostata, si assicurano prestazioni di lavaggio e risciacquo migliori in caso di bucato molto sporco.

• Lana / Lavaggio a Mano

Usare questo programma per lavare i capi in lana/delicati. Selezionare la temperatura idonea in base a quanto riportato sulle etichette dei capi. Il bucato sarà lavato con movimenti molto delicati per evitare danni.

4.3.6 Programmi aggiuntivi

Per casi speciali, sono disponibili programmi aggiuntivi.

i INFORMAZIONI

- I programmi aggiuntivi possono differire in funzione del modello dell'apparecchio.

• Eco 40-60

Il programma eco 40-60 è in grado di pulire bucato di cotone con un normale grado di sporco dichiarato lavabile a 40 °C o 60 °C, insieme nello stesso ciclo, ed è utilizzato per valutare la conformità alla legislazione UE sulla progettazione ecocompatibile.

Sebbene sia il programma con la maggiore durata di lavaggio, garantisce un elevato risparmio idrico ed energetico. La temperatura effettiva dell'acqua potrebbe risultare differente dalla temperatura di lavaggio dichiarata.

Quando si carica una minore quantità di bucato in lavatrice (ad es. metà della capacità o meno), la durata delle fasi del programma può ridursi automaticamente. In questo caso, si ridurrà ulteriormente il consumo idrico ed energetico.

• Hygiene+

Utilizzare questo programma per i tipi di bucato che richiedono un ciclo di lavaggio intenso, prolungato, antiallergico e igienico ad alta temperatura. Un livello di igiene elevato è garantito dal riscaldamento prolungato e da una fase di risciacquo aggiuntivo.

- Il programma è stato testato dall'istituto "VDE" mentre la temperatura era di 20 °C ed è stata certificata la sua efficienza nell'eliminazione di batteri e muffa.
- Il programma è stato testato da "The British Allergy Foundation - Allergy UK" mentre la temperatura era di 60 °C ed è stata certificata la sua efficienza nell'eliminazione di batteri e muffa, così come di allergeni.



Allergy UK è il marchio commerciale della British Allergy Foundation. Il sigillo di approvazione è stato progettato per fornire indicazioni alle persone che desiderano sapere se il prodotto riduce in modo

significativo la quantità di allergeni nell'ambiente in cui è installato o se limita/riduce/elimina gli allergeni. Il suo scopo è fornire prove che i prodotti sono stati testati scientificamente o esaminati per fornire risultati concreti.

• Delicati

È possibile utilizzare questo programma per lavare capi delicati come capi lavorati a maglia o calze misto cotone/sintetiche. I movimenti di lavaggio in questo programma sono più delicati. Impostare la temperatura a 20 gradi oppure utilizzare l'opzione Lavaggio a freddo per indumenti di cui si desidera preservare il colore.

• Xpress / Super Xpress

Usare questo programma per lavare capi in cotone leggermente sporchi in breve tempo. La durata del programma può ridursi fino a 14 minuti quando viene selezionata la funzione di lavaggio rapido. Quando si seleziona la funzione di lavaggio rapido, si possono lavare massimo 2 (due) kg di bucato.

• Capi Scuri / Jeans

Utilizzare questo programma per proteggere il colore di capi scuri e jeans. Questo programma offre un'elevata efficienza di lavaggio, grazie a uno speciale movimento del cestello, persino a basse temperature. Per il bucato di capi scuri, si consiglia di utilizzare detersivo liquido o per lana. Non lavare capi delicati che contengono lana ecc. in questo programma.

• Mix 40

È possibile utilizzare questo programma per lavare cotone e sintetici insieme senza la necessità di separarli.

• Camicie

Usare questo programma per lavare insieme camicie in tessuti di cotone, sintetici e misto sintetici. Questo programma permette ai capi di stropicciarsi meno. Quando si seleziona la funzione di lavaggio rapido, viene utilizzato l'algoritmo di pretrattamento.

- Applicare il prodotto chimico di pretrattamento direttamente sugli indumenti, oppure aggiungerlo al detersivo quando la lavatrice inizia ad aspirare l'acqua dallo scomparto di lavaggio principale. In questo modo, occorrerà molto meno tempo per ottenere le prestazioni che normalmente si otterrebbero con un ciclo di lavaggio regolare. Le camicie dureranno di più.

• Outdoor / Sport

Utilizzare questo programma per lavare capi sportivi/da esterno che contengono un misto cotone/sintetico, così come indumenti impermeabili come il gore-tex. Questo programma lava il bucato in modo delicato grazie agli speciali movimenti di rotazione.

• Antimacchia

La lavatrice ha un programma speciale per le macchie che permette di rimuovere diversi tipi di macchia nel modo più efficiente. Usare questo programma solo per capi di cotone resistenti e che non stingono. Non lavare capi delicati o che stingono con questo programma. Prima del lavaggio, controllare le etichette dei capi (consigliato per camicie, pantaloni, pantaloncini, magliette, abiti per bambini, pigiama, grembiuli, tovaglie, coperte, copripiumoni, lenzuola, asciugamani da bagno/

da mare, asciugamani normali, calze e biancheria intima di cotone che possano essere lavati a lungo e ad alte temperature). Con il programma di rimozione automatica delle macchie, è possibile rimuovere 24 tipi di macchie suddivise in due categorie a seconda della selezione della funzione di lavaggio rapido. Qui è possibile visualizzare i gruppi di macchie in base alla selezione della funzione di lavaggio rapido.

Di seguito si trovano i gruppi di macchie in base alla funzione rapida.

Con la funzione di lavaggio rapido selezionata:	
Sangue	Succo di frutta
Cioccolata	Ketchup
Budino	Vino rosso
Uova	Curry
Tè	Marmellata
Caffè	Carbone

Senza attivazione della funzione di lavaggio rapido:	
Burro	Cibo
Erba	Maionese
Fango	Condimento insalata
Coca cola	Trucco
Sudore	Olio per macchine
Sporco sul colletto	Alimenti per bambini

- Selezionare il programma per le macchie.
- Nei gruppi di macchie sopra indicati, individuare il tipo di macchia che si desidera rimuovere e selezionare il tasto di selezione della funzione ausiliaria di lavaggio rapido per selezionare il gruppo pertinente.
- Leggere con attenzione l'etichetta dei capi e assicurarsi che la temperatura e la velocità di centrifuga selezionate siano idonee.

• Piumino

Usare questo programma per lavare cappotti con piume, giubbotti, giacche, ecc. sulla cui etichetta compare la dicitura "lavabile in lavatrice". Grazie a speciali profili di centrifuga, l'acqua raggiunge i vuoti d'aria fra le piume.

4.3.7 Programmi speciali

Per applicazioni specifiche, selezionare uno dei seguenti programmi.

• Risciacquo

Utilizzarlo quando si desidera risciacquare o inamidare separatamente.

• Centrifuga+Scarico

Utilizzare questo programma per rimuovere l'acqua dagli abiti/dall'apparecchio.

Prima di selezionare questo programma, selezionare la velocità di centrifuga desiderata, premere il pulsante Avvio/pausa. Per prima cosa, la macchina scaricherà l'acqua al suo interno. Quindi, il bucato verrà centrifugato alla velocità di centrifuga impostata e verrà scaricata l'acqua strizzata.

Se si desidera solo scaricare l'acqua senza la centrifugazione del bucato, selezionare il programma "Centrifuga + Pompa" e utilizzare il pulsante Regolazione velocità di centrifuga per selezionare la funzione Nessuna centrifuga. Premere il pulsante Avvio/Pausa.

i INFORMAZIONI

- Per il bucato delicato usare una velocità di centrifuga inferiore.

4.3.8 Selezione della temperatura

Al momento della selezione di un nuovo programma, sull'apposito indicatore comparirà la temperatura consigliata per il programma selezionato.

Per diminuire la temperatura, premere il pulsante Regolazione temperatura. La temperatura diminuirà in maniera graduale. Se si seleziona il lavaggio a freddo, le spie dei livelli di temperatura non si attiveranno.

i INFORMAZIONI

- Se il programma non ha raggiunto la fase di riscaldamento, si può modificare la temperatura senza portare la macchina in modalità Pausa.

4.3.9 Selezione della velocità di centrifuga

Quando si seleziona un nuovo programma, verrà visualizzata la corrispondente velocità di centrifuga consigliata sull'apposito indicatore. Per diminuirla, premere il pulsante Regolazione velocità di centrifuga. La velocità di centrifuga diminuisce in modo graduale. Quindi, a seconda del modello del prodotto, vengono visualizzate sul display le opzioni "Trattieni risciacquo" e "No centrifuga". Quando viene selezionata la funzione "Nessuna centrifuga", non si accenderanno le spie degli indicatori dei livelli di risciacquo.

Trattieni risciacquo

Nel caso non si intenda rimuovere i capi dalla lavatrice subito dopo la fine del programma, è possibile usare la funzione In attesa di risciacquo per mantenere il bucato nell'acqua di risciacquo finale in modo che non si stropicci quando non è presente acqua nell'apparecchio. Dopo questa procedura, se si desidera scaricare l'acqua senza centrifugare il bucato, premere il pulsante Avvio/Pausa. Il programma riprenderà a funzionare da dove è stato interrotto, scaricherà l'acqua e quindi sarà completato.

Se si desidera centrifugare il bucato trattenuto in acqua, regolare la Velocità di centrifuga e premere il pulsante Avvio/Pausa. Il programma riprenderà a funzionare. L'acqua sarà scaricata, il bucato sarà centrifugato e il programma terminerà.

i INFORMAZIONI

- Se il programma non ha raggiunto la fase di centrifuga, è possibile modificare la velocità di centrifuga senza portare la macchina in modalità Pausa.

4.3.10 Selezione della funzione ausiliaria

Selezionare le funzioni ausiliarie desiderate prima di avviare il programma. È possibile selezionare o annullare le funzioni ausiliarie adatte all'esecuzione del programma senza premere il pulsante Avvio/Pausa quando la lavatrice è in funzione. Per fare ciò, la macchina deve trovarsi in una fase precedente alla funzione ausiliaria che si desidera selezionare o annullare. Se la funzione ausiliaria non può essere selezionata o annullata, la spia della relativa funzione lampeggerà 3 volte per avvertire l'utente.

i INFORMAZIONI

- Se prima di avviare la lavatrice si seleziona una seconda funzione ausiliaria che risulta in conflitto con la prima, quest'ultima sarà annullata e rimarrà attiva la seconda funzione selezionata.
- Non è possibile selezionare una funzione ausiliaria incompatibile con il programma. (Vedere la tabella "Programma e consumo")
- I pulsanti Funzione ausiliaria possono differire a seconda del modello della lavatrice.

4.3.10.1 Funzioni ausiliarie

• Prelavaggio

Convieni effettuare il prelavaggio solo in caso di bucato molto sporco. Evitare il prelavaggio consente di risparmiare energia, acqua, detersivo e tempo.

i INFORMAZIONI

- Il prelavaggio senza detersivo è consigliato per tessuti in tulle e tende.

• Rapido

Selezionando questa funzione, si dimezza la durata dei relativi programmi.

Grazie all'ottimizzazione delle fasi di lavaggio, all'importante azione meccanica e al miglior consumo d'acqua, si otterranno prestazioni di lavaggio elevate nonostante la durata ridotta.

• Pet Hair Removal

Questa funzione consente di rimuovere i peli degli animali dagli abiti in maniera più efficiente. Se si seleziona questa funzione, al programma regolare si aggiungeranno i programmi Prelavaggio e Risciacquo aggiuntivo. In questo modo verrà utilizzata più acqua per il ciclo di lavaggio al fine di garantire che i peli degli animali vengano rimossi in maniera più efficiente.

4.3.10.2 Funzioni/Programmi selezionabili premendo i pulsanti delle funzioni per 3 secondi

• Pulizia cestello 3"

Per selezionare questo programma, tenere premuto il pulsante della funzione ausiliaria 1 per 3 secondi.

Usare la funzione regolarmente (ogni 1-2 mesi) per pulire il cestello e garantire così l'igiene necessaria. Eseguire il programma quando la lavatrice è completamente vuota. Per ottenere migliori risultati, versare dell'anticalcare in polvere per lavatrici nello scomparto del detersivo n. "2". Al termine del programma, lasciare lo sportello di carico socchiuso, in modo che l'interno della lavatrice si asciughi.

i INFORMAZIONI

- Questo non è un programma di lavaggio. Si tratta di un programma di manutenzione.
- Non eseguire questo programma quando è presente qualcosa all'interno dell'apparecchio. Se si tenta di farlo, l'apparecchio rileverà automaticamente la presenza di un carico al suo interno e il programma viene annullato.

• Blocco bambini

È possibile evitare che i bambini manomettano l'elettrodomestico usando la funzione Blocco bambini. In questo modo, si potrà evitare qualsiasi variazione del programma in esecuzione.

i INFORMAZIONI

- Se la manopola Selezione programma viene ruotata quando il Blocco bambini è attivo, "Con" compare sul display. Quando il Blocco bambini è attivo, non è possibile apportare alcuna modifica ai programmi, alla temperatura selezionata, alla velocità o alle funzioni ausiliarie.
- Anche se viene selezionato un altro programma con la manopola Selezione programma quando il Blocco bambini è attivo, il programma selezionato in precedenza continuerà a funzionare.

Per attivare il Blocco bambini:

Tenere premuto il pulsante Funzione ausiliaria 2 per 3 secondi. Tenendo premuto il pulsante per 3 secondi, verranno visualizzati rispettivamente C03, C02 e C01. Quindi verrà visualizzato "Con" per avvisare l'utente che il blocco bambini è attivo. Se si preme un pulsante o si ruota la manopola Selezione programma mentre il Blocco bambini è attivo, verrà visualizzato lo stesso avviso.

Per disattivare il Blocco bambini:

Tenere premuto il pulsante Funzione ausiliaria 2 per 3 secondi mentre un programma è in esecuzione. Tenendo premuto il pulsante per 3 secondi, verranno visualizzati rispettivamente C03, C02 e C01. Quindi, verrà visualizzato "COF" per avvisare l'utente che il blocco bambini è disabilitato.

i INFORMAZIONI

- In aggiunta al suddetto metodo, per disattivare il Blocco bambini, portare la manopola Selezione programma in posizione Acceso/Spento quando nessun programma è in esecuzione e selezionare un altro programma.
- Il Blocco bambini non sarà disabilitato dopo interruzioni di corrente o scollegamento.

• AntiPiega+

Se si tiene premuto il pulsante della funzione ausiliaria 3 per 3 secondi, tale funzione sarà selezionata e la spia di monitoraggio del programma in questione si accenderà. Quando questa funzione è selezionata, il cestello ruoterà per un massimo di otto ore per garantire che gli abiti non si stropicciano alla fine del programma. In qualsiasi momento durante queste otto ore, è possibile annullare il programma e scaricare la lavatrice. Per terminare la funzione, premere un pulsante qualsiasi o ruotare la manopola di selezione del programma. La spia di monitoraggio del programma rimarrà accesa anche se si disattiva la funzione premendo un pulsante qualsiasi. Se si disattiva la funzione ruotando la manopola di selezione del programma, la spia di monitoraggio del programma rimarrà accesa o si spegnerà a seconda del programma selezionato. Se non si annulla la funzione premendo il pulsante Funzione ausiliaria 3 per 3 secondi, questa verrà utilizzata anche nei cicli di lavaggio successivi.

4.3.11 Regolazione dell'orario di fine

La funzione Regolazione orario di fine consente di impostare l'orario di fine del programma sino a 19 ore. È possibile aumentare questo orario di intervalli di 1 ora.

i INFORMAZIONI

- Non utilizzare detersivo liquido se è stata selezionata la funzione Regolazione orario di fine. Potrebbero rimanere macchie sugli indumenti.

1. Aprire lo sportello di carico, introdurre la biancheria e aggiungere il detersivo, ecc.

2. Selezionare il programma di lavaggio, la temperatura, la velocità di centrifuga e, se necessario, le funzioni ausiliarie.
3. Premere il pulsante Regolazione orario di fine e selezionare l'orario desiderato.
4. Premere il pulsante Avvio/Pausa. Verrà visualizzato l'orario di fine posticipato. Inizierà il conto alla rovescia per l'orario di fine posticipato. Sul display, "_" si sposterà su e giù accanto all'orario di fine posticipato.

i INFORMAZIONI

- Se il programma non è iniziato, è possibile aggiungere bucato nella lavatrice durante l'orario di fine posticipato.

5. Alla fine del conto alla rovescia, sarà visualizzata la durata del programma selezionato. Il simbolo "_" scomparirà e il programma selezionato verrà avviato.

Modifica dell'orario di fine posticipato

Se si desidera modificare l'orario durante il conto alla rovescia: Ruotare la manopola di selezione del programma per annullare la funzione di orario di fine posticipato e quindi impostare nuovamente l'orario desiderato.

1. Premere il pulsante Regolazione orario di fine. Se premuto per la prima volta, la durata del programma verrà arrotondata all'orario con numero intero più vicino. A ogni pressione successiva l'orario aumenterà di un'ora.
2. Se si desidera diminuire l'orario di fine posticipato, premere consecutivamente il pulsante Regolazione orario di fine finché non viene visualizzato l'orario desiderato.

Annullamento della funzione di fine posticipata

Per annullare il conto alla rovescia dell'orario di fine posticipato e avviare immediatamente il programma:

1. Ruotare la manopola Selezione Programma su un programma qualsiasi. In questo modo sarà annullato l'orario di Fine posticipata. La spia Fine/Annulla lampeggerà in modo continuo.
2. Quindi, selezionare di nuovo il programma che si desidera eseguire.
3. Premere il pulsante Avvio/ Pausa per avviare il programma.

4.3.12 Avvio del programma

1. Premere il pulsante Avvio/ Pausa per avviare il programma.
2. Si accenderà la spia di monitoraggio del programma che mostra il suo avvio.

i INFORMAZIONI

- Se nella fase di selezione non si avvia nessun programma o non si preme alcun pulsante entro 10 minuti, le spie del display si spegneranno. Una volta ruotata la manopola Selezione programma o premuto un tasto qualsiasi, le spie del display si accenderanno di nuovo.

4.3.13 Avanzamento del programma

L'avanzamento di un programma in esecuzione può essere monitorato grazie all'indicatore di monitoraggio del programma. All'inizio di ogni fase del programma, si accenderà la relativa spia dell'indicatore.

i INFORMAZIONI

- Se è stata selezionata la funzione ausiliaria "AntiPiega+", il LED "Fine" e il LED "AntiPiega+" si accenderanno contemporaneamente mentre questa fase continua.
- Per terminare il programma mentre la fase "AntiPiega+" è in esecuzione, premere un pulsante qualsiasi oppure ruotare la manopola di selezione del programma.

È possibile modificare le impostazioni di funzioni ausiliarie, velocità e temperatura senza interrompere il flusso del programma in esecuzione. Per fare ciò, la modifica che si intende apportare deve essere un'operazione che verrà eseguita dopo la fase del programma in esecuzione. Se la modifica non è idonea, le relative spie lampeggeranno 3 volte.

i INFORMAZIONI

- Se la lavatrice non procede con la fase di centrifugazione, potrebbe essere attiva la funzione Trattieni risciacquo o potrebbe essersi attivato il sistema automatico di rilevamento di carico non bilanciato a causa di una distribuzione sbilanciata del bucato nella lavatrice.

4.3.14 Blocco dello sportello di carico

Sullo sportello di carico della lavatrice è presente un sistema di blocco al fine di impedirne l'apertura quando il livello dell'acqua non risulta adeguato.

La spia dello sportello di carico inizierà a lampeggiare quando l'apparecchio viene portato in modalità Pausa. L'apparecchio verifica il livello dell'acqua al suo interno. Se il livello è adatto, la spia dello sportello di carico si spegnerà e sarà possibile aprirlo entro 1-2 minuti.

Se il livello non è adatto, la spia dello sportello di carico resterà accesa e quest'ultimo non può essere aperto. Se si è costretti ad aprire lo sportello di carico quando la spia Sportello di carico è accesa, è necessario annullare il programma corrente. Vedere "Annullamento del programma".

Aprire lo sportello di carico in caso di interruzione della corrente:

i INFORMAZIONI

- In caso di interruzione di corrente, è possibile usare la maniglia di emergenza dello sportello di carico sotto la copertura del filtro della pompa per aprire manualmente lo sportello di carico.

! AVVERTENZA!

- Per evitare fuoriuscita di acqua prima di aprire lo sportello di carico, accertarsi che non sia presente acqua all'interno della macchina.

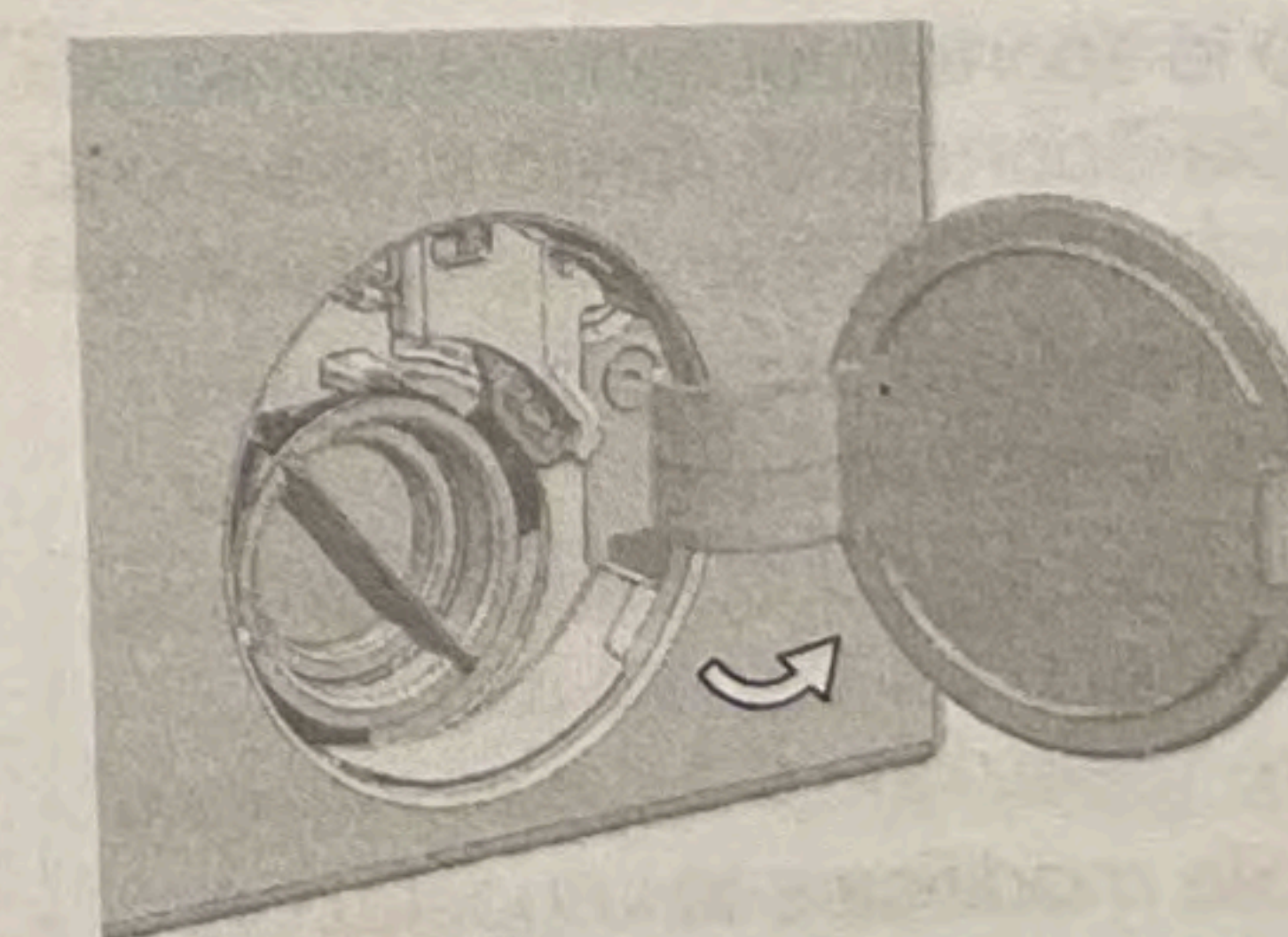

- Spegner e scollegare l'apparecchio.
- Aprire il coperchio del filtro della pompa.

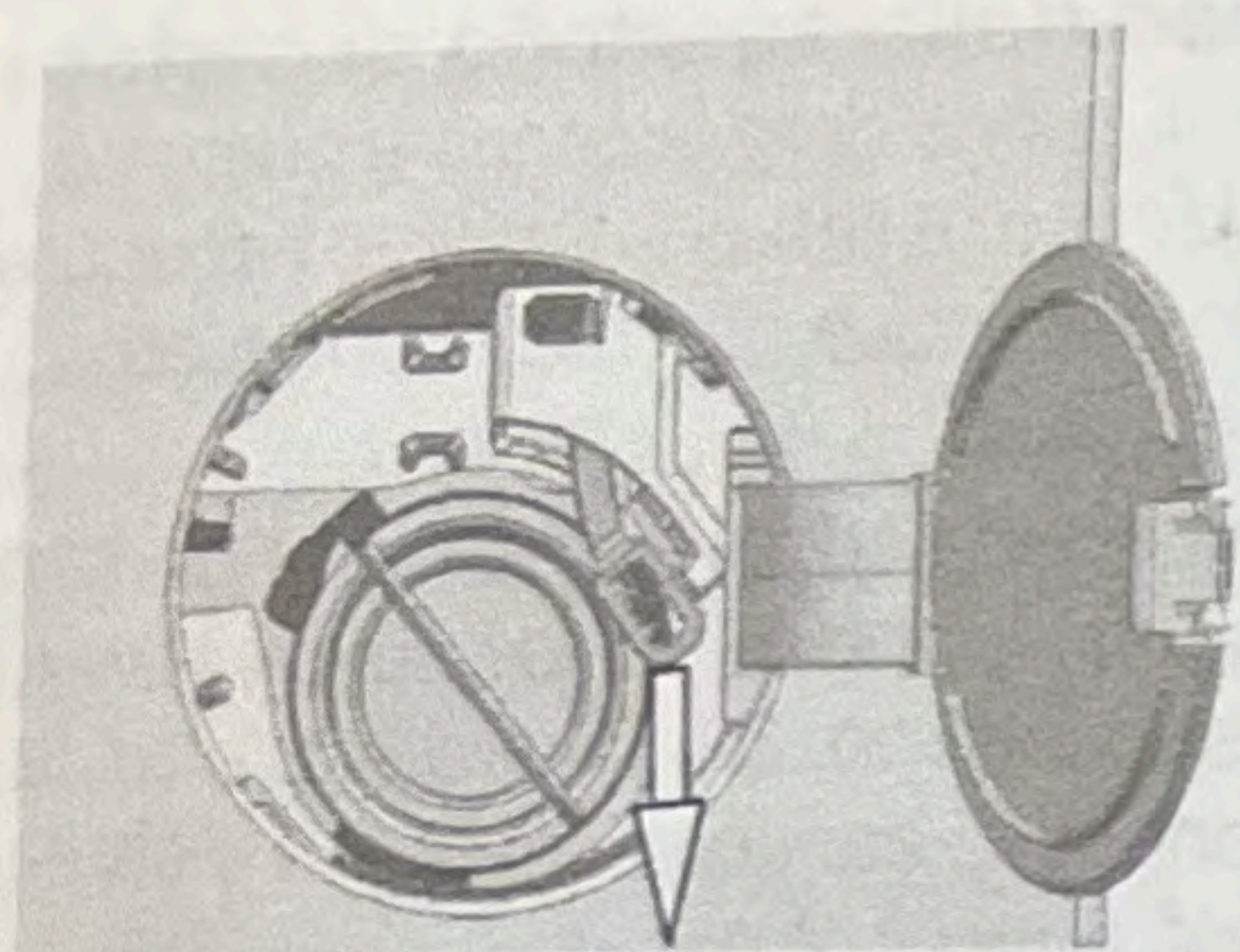

- Rimuovere la maniglia di emergenza dello sportello di carico dietro il coperchio del filtro, con un attrezzo.
- Aprire lo sportello di carico tirando verso il basso la maniglia di emergenza su di esso.
- Provare a tirare di nuovo la maniglia verso il basso, se lo sportello di carico non si apre.
- Portare la maniglia di emergenza dello sportello di carico nella sua posizione originale, dopo aver aperto lo sportello di carico.

4.3.15 Modifica delle selezioni dopo l'avvio del programma

Portare la lavatrice in modalità di pausa

Premere il pulsante Avvio/Pausa per portare la lavatrice in modalità di pausa mentre è in esecuzione un programma. La spia del programma corrente lampeggerà sull'indicatore di monitoraggio del programma, a indicare che la lavatrice è passata in modalità di pausa.

Inoltre, quando lo sportello di carico è pronto per l'apertura, la spia Sportello di carico si spegnerà insieme all'indicatore della fase del programma.

Modifica delle funzioni ausiliarie, della velocità e della temperatura

A seconda della fase raggiunta dal programma, si possono annullare o selezionare funzioni ausiliarie. Vedere "Selezione di funzioni ausiliarie". È inoltre possibile modificare le impostazioni di velocità e temperatura. Vedere "Selezione della velocità di centrifuga" e "Selezione della temperatura".

i INFORMAZIONI

- Se non è consentita alcuna modifica, l'indicatore corrispondente lampeggerà 3 volte.

Aggiunta e rimozione del bucato

1. Premere il pulsante "Avvio/Pausa" per mettere l'elettrodomestico in pausa. Lampeggerà la spia di monitoraggio del programma della relativa fase in cui la lavatrice è stata portata in modalità di pausa.
2. Attendere finché non è possibile aprire lo sportello di carico.
3. Aprire lo sportello di carico e aggiungere o estrarre il bucato.
4. Chiudere lo sportello di carico.
5. Se necessario, apportare modifiche alle impostazioni di funzioni ausiliarie, temperatura e velocità.
6. Premere il pulsante "Avvio/Pausa" per avviare la lavatrice.

4.3.16 Annullamento del programma

Per annullare il programma, ruotare la manopola Selezione programma per selezionare un altro programma. Il programma precedente sarà annullato. La spia Fine/Annulla lampeggerà in modo continuo per avvisare l'utente che il programma è stato annullato.

Quando si ruota la manopola Selezione programma, la lavatrice completerà il programma ma non scaricherà l'acqua al suo interno. Quando si seleziona e si avvia un nuovo programma, il programma appena selezionato si avvierà a seconda della fase in cui era stato annullato il programma precedente. Per esempio, la lavatrice potrebbe aspirare acqua aggiuntiva o continuare a lavare con l'acqua al suo interno.

i INFORMAZIONI

- A seconda della fase in cui è stato annullato il programma, potrebbe essere necessario aggiungere di nuovo detersivo e ammorbidente per il programma appena selezionato.

4.3.17 Fine del programma

Al termine del programma verrà visualizzato "Fine".

1. Attendere finché la spia dello sportello di carico non si spegne completamente.
2. Per spegnere la lavatrice, portare la manopola di selezione del programma in posizione On/Off.
3. Estrarre il bucato e chiudere lo sportello di carico. La lavatrice è ora pronta per il successivo ciclo di lavaggio.

4.3.18 Lavatrice con funzione "Modalità Pausa"

Dopo avere utilizzato il pulsante On/Off per accendere la lavatrice, se non si avvia alcun programma nella fase di selezione o se non si esegue alcuna procedura entro 10 minuti dopo il termine del programma selezionato, la lavatrice passerà automaticamente alla modalità risparmio energetico. Inoltre, se l'apparecchio è dotato di un display che mostra la durata del programma, questo si spegnerà completamente. Se si ruota la manopola Selezione Programma o si tocca un pulsante qualsiasi, le spie e il display torneranno nella posizione precedente. Quando si esce dalla modalità di risparmio energia, le selezioni effettuate possono variare. Controllare che le selezioni siano corrette prima di avviare il programma. Se necessario, regolarle nuovamente. Non si tratta di un errore.

4.4 Manutenzione e pulizia

La vita di servizio dell'elettrodomestico è più lunga e i problemi affrontati di frequente diminuiscono se si esegue la pulizia ad intervalli regolari.

4.4.1 Pulizia del cassetto del detersivo

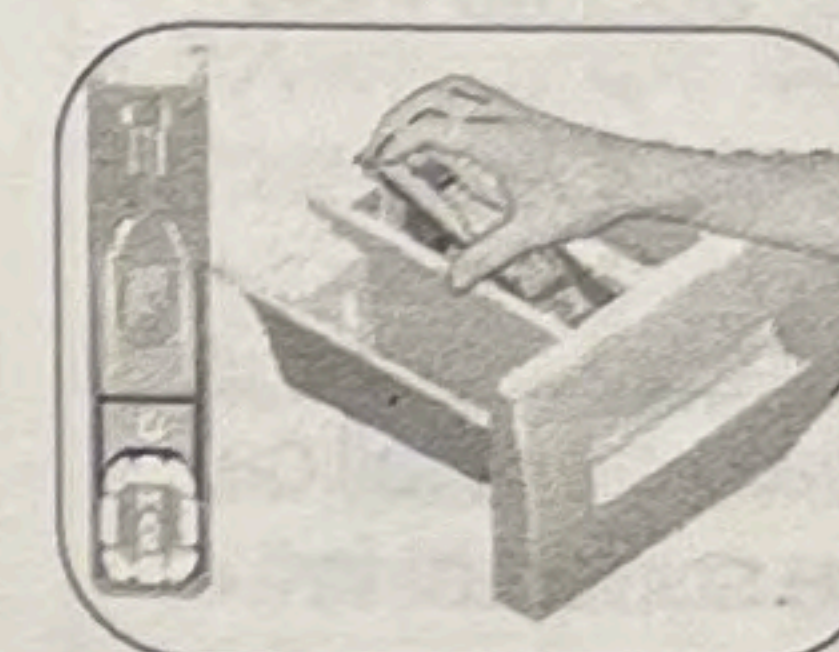

Pulire il cassetto del detersivo ad intervalli regolari (ogni 4-5 cicli di lavaggio) come mostrato di seguito per evitare l'accumulo di polvere di detersivo nel tempo.

Sollevarlo la parte posteriore del sifone per rimuoverlo, come illustrato.

Se una quantità d'acqua o una miscela di ammorbidente superiore al normale inizia ad accumularsi nello scomparto dell'ammorbidente, è necessario pulire il sifone.

1. Premere il punto colorato sul sifone all'interno del comparto destinato all'ammorbidente e premere sino a quando il comparto fuoriesce dall'elettrodomestico.
2. Lavare il cassetto del detersivo e il sifone con abbondante acqua tiepida in un lavandino. Per evitare che i residui entrino a contatto con la pelle, pulirli con una spazzola adeguata utilizzando un paio di guanti.
3. Reinscrivere il cassetto dopo la pulizia ed assicurarsi che sia posizionato bene.

4.4.2 Pulizia dello sportello di carico e del cestello

Per apparecchi dotati di programma di pulizia del cestello, vedere Funzionamento dell'apparecchio - Programmi.

i INFORMAZIONI

- Ripetere la procedura di pulizia del cestello ogni 2 mesi.
- Usare un detergente/anticalcare appropriato alle lavatrici.

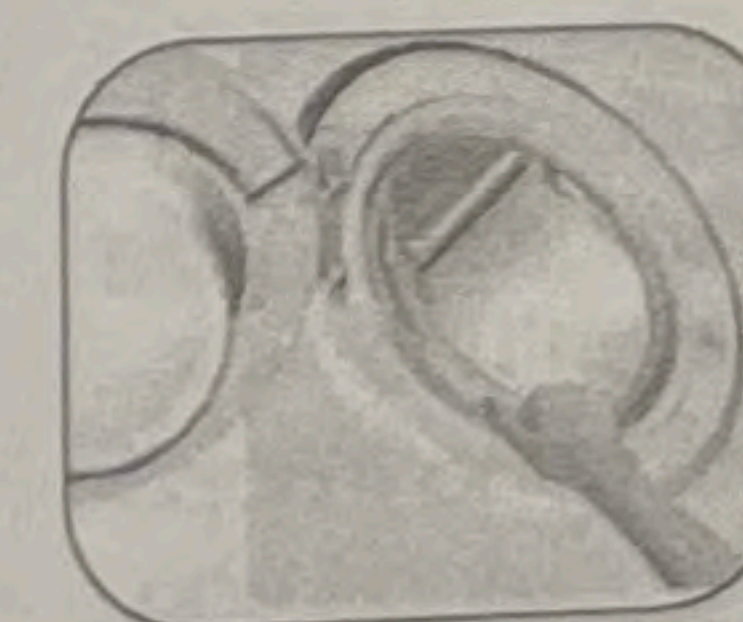

Dopo ogni lavaggio, assicurarsi che nessuna sostanza estranea resti nel cestello.

Se i fori del soffietto mostrato nella figura sono bloccati, aprirli usando uno stuzzicadenti.

i INFORMAZIONI

- Sostanze metalliche estranee provocano macchie di ruggine al cestello. Pulire le macchie sulla superficie del cestello usando agenti di pulizia per acciaio inox.

! AVVERTENZA

- Non usare mai lana di acciaio o metallica. Questi danneggerebbero le superfici in plastica, cromate e smaltate.

4.4.3 Pulizia del corpo e del pannello di controllo

Pulire il corpo della lavasciuga con acqua saponata o detersivo delicato in gel non corrosivo quando necessario e asciugare con un panno morbido.

Usare solo un panno morbido e umido per pulire il pannello di controllo.

4.4.4 Pulire i filtri di ingresso dell'acqua

C'è un filtro nella parte terminale di ciascuna valvola di immissione dell'acqua sul lato posteriore della lavasciuga e anche alla fine di ciascun flessibile di immissione dell'acqua, nel punto di collegamento al rubinetto. Questi filtri evitano che le sostanze estranee e lo sporco dell'acqua entrino nella lavasciuga. I filtri devono essere puliti quando si sporcano.

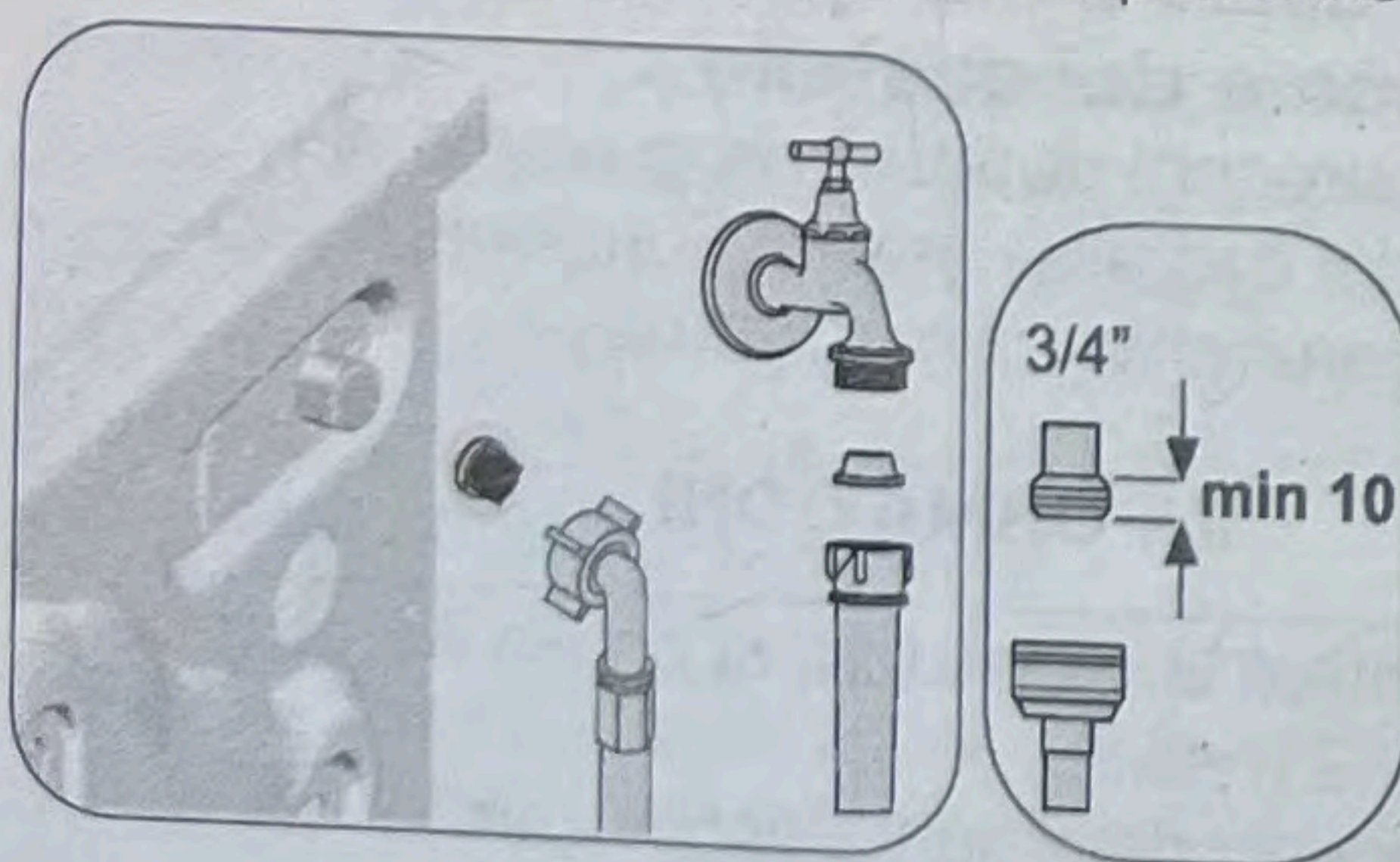

1. Chiudere il rubinetto.
2. Rimuovere i dadi dei flessibili di ingresso dell'acqua per accedere ai filtri delle valvole di ingresso dell'acqua. Pulirli con una spazzola appropriata. Se i filtri sono troppo sporchi, rimuoverli dalla loro posizione con una pinza e pulirli in questo modo.
3. I filtri sull'estremità piatta dei flessibili di ingresso dell'acqua devono essere estratti a mano con le relative guarnizioni e puliti sotto l'acqua corrente.

4. Sostituire guarnizioni e filtri correttamente e quindi serrare manualmente i dadi.

4.4.5 Eliminare eventuale acqua residua e pulire il filtro della pompa

Il sistema filtro della lavasciuga evita che gli oggetti solidi come bottoni, monete e fibre si blocchino nella pompa durante lo scarico dell'acqua di lavaggio. Così l'acqua sarà scaricata senza problemi e la vita di servizio della pompa si allunga.

Se la lavasciuga non scarica l'acqua, il filtro della pompa è intasato. Il filtro deve essere pulito ogni volta che si intasa o ogni 3 mesi. Per pulire il filtro della pompa è necessario scaricare l'acqua.

Inoltre, prima di trasportare la lavasciuga (per es., quando si trasloca) ed in caso di congelamento dell'acqua, l'acqua potrebbe dover essere scaricata completamente.

! ATTENZIONE!

- Sostanze estranee che restano nel filtro della pompa possono danneggiare la lavatrice o provocare problemi di rumori.
- Se l'apparecchio non è in uso, chiudere il rubinetto, staccare il flessibile di alimentazione e scaricare l'acqua dall'apparecchio per evitare qualsiasi possibilità di congelamento.
- Dopo ogni uso, chiudere il rubinetto al quale è collegato il flessibile di rete.

Per pulire il filtro sporco e scaricare l'acqua:

1. Scollegare la lavasciuga per interrompere l'alimentazione.

! ATTENZIONE!

- La temperatura dell'acqua interna alla lavasciuga può arrivare fino a 90 °C. Per evitare il rischio di ustioni, pulire il filtro dopo il raffreddamento dell'acqua interna all'apparecchio.

2. Aprire il coperchio del filtro.

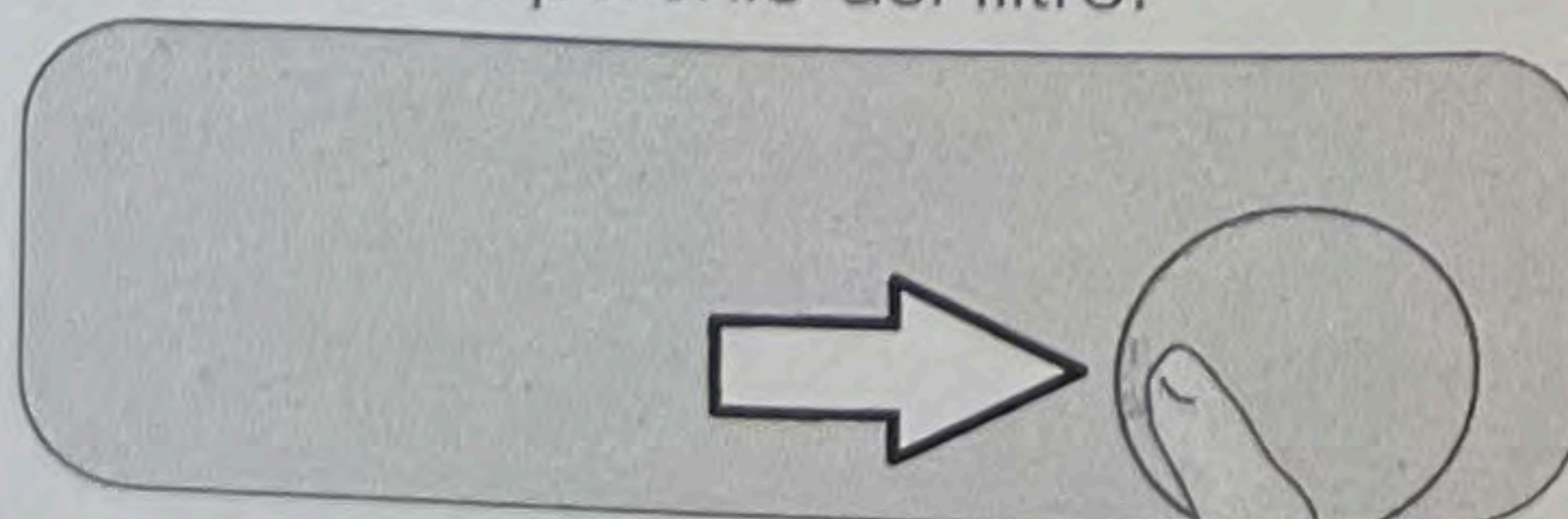

3. Seguire le procedure sotto per scaricare l'acqua.

L'elettrodomestico non ha un flessibile di scarico di emergenza, per scaricare l'acqua:

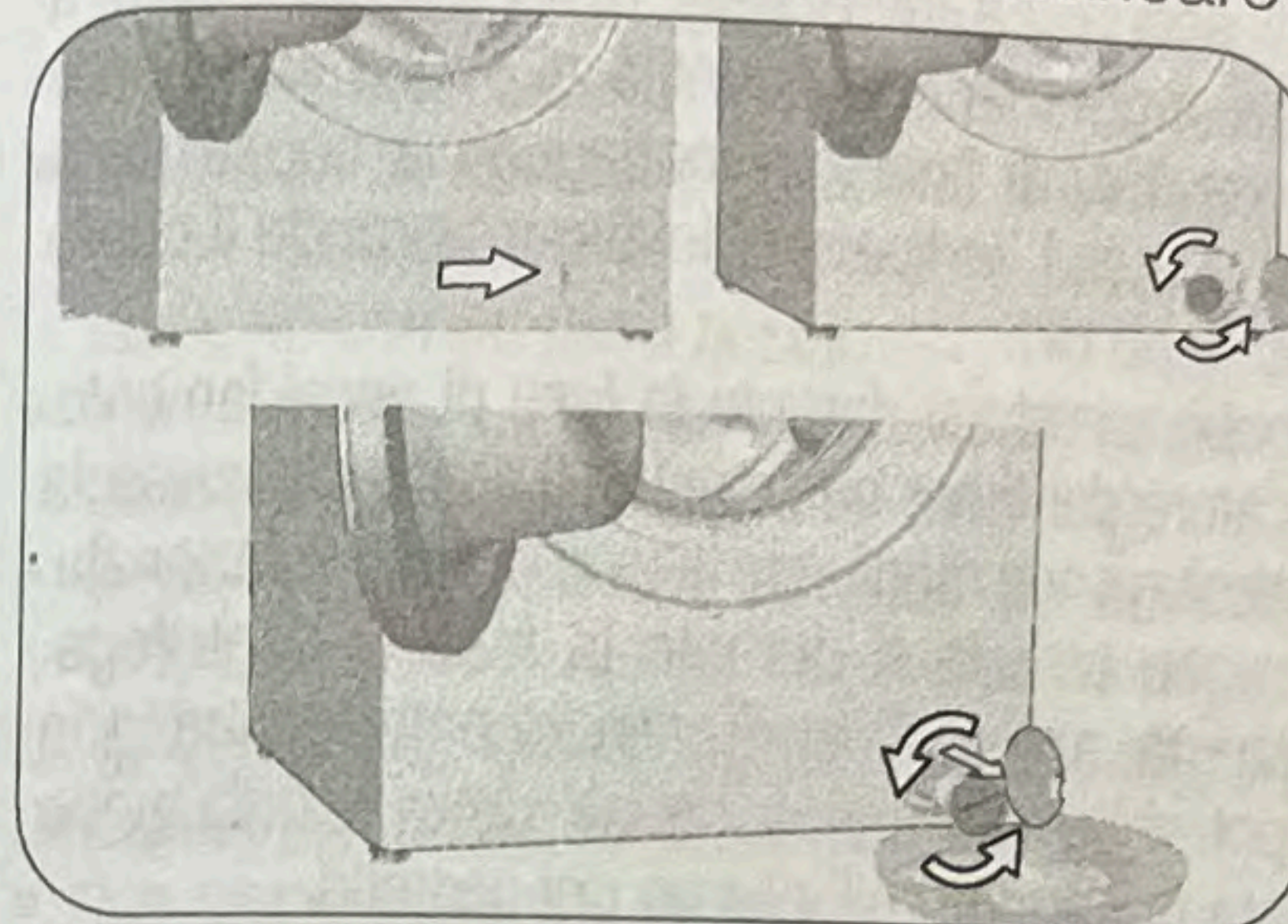

- a. Per poter raccogliere l'acqua che fuoriesce dal filtro, collocare un recipiente di fronte al filtro.
 - b. Ruotare e allentare il filtro della pompa (in senso antiorario) sino a quando l'acqua inizierà a fluire. Dirigere il flusso d'acqua nel contenitore davanti al filtro. Utilizzare sempre un panno per assorbire l'acqua fuoriuscita.
 - c. Quando l'acqua all'interno della lavatrice è finita, estrarre completamente il filtro ruotandolo.
4. Eliminare eventuali residui nel filtro, o eventuali fibre, attorno all'area del rotore della pompa.
 5. Sostituire il filtro.
 6. Se il coperchio del filtro si compone di due elementi, chiuderlo premendo sulla linguetta. Se si compone di un unico elemento, per prima cosa sistemare le linguette nella parte inferiore in posizione e poi premere la parte superiore per chiudere.

5 Ricerca e risoluzione dei problemi

Il programma non si avvia dopo la chiusura dello sportello.

- Pulsante avvio/pausa/annulla non premuto. >>> *Premere il pulsante Avvio / Pausa / Annulla.
- Potrebbe essere difficile chiudere lo sportello di carico in caso di carico eccessivo. >>> Ridurre la quantità di bucato e accertarsi che lo sportello di carico sia ben chiuso.

Impossibile avviare o selezionare il programma.

- La lavatrice potrebbe essere in modalità protezione automatica a causa di problemi alla fornitura (tensione della griglia, pressione dell'acqua, ecc.). >>> Per annullare il programma, ruotare la manopola di selezione del programma per selezionare un altro programma. Il programma precedente viene annullato (vedere "Annullamento del programma").

Acqua nella lavatrice.

- Potrebbe restare dell'acqua nell'elettrodomestico in seguito ai processi di controllo della qualità durante la produzione. >>> Questo non è un guasto; l'acqua non è pericolosa per la lavatrice.

L'apparecchio entra in modalità di stand-by dopo l'avvio del programma o non aspira l'acqua.

- Il rubinetto è chiuso. >>> Aprire i rubinetti.
- Il flessibile di ingresso dell'acqua è piegato. >>> Raddrizzare il flessibile.
- Il filtro di ingresso dell'acqua è intasato. >>> Pulire il filtro.
- Lo sportello di carico potrebbe essere aperto. >>> Chiudere lo sportello.
- La connessione idrica potrebbe essere errata o potrebbe non esserci alimentazione (quando l'alimentazione idrica è interrotta, i LED di lavaggio o risciacquo lampeggiano). >>> Controllare la connessione idrica. Se non vi è alimentazione idrica, premere il pulsante Avvio/Pausa dopo il ripristino dell'alimentazione, per riprendere il funzionamento dalla modalità di stand-by.

La lavatrice non scarica l'acqua.

- Il flessibile di scarico dell'acqua potrebbe essere intasato o attorcigliato. >>> Pulire o appiattire il flessibile.
- Il filtro della pompa è intasato. >>> Pulire il filtro della pompa.

La lavatrice vibra o fa rumore.

- L'elettrodomestico potrebbe non essere in equilibrio. >>> Regolare i piedini per livellare la lavatrice.
- Una sostanza dura, potrebbe essere entrata nel filtro della pompa. >>> Pulire il filtro della pompa.
- I bulloni di sicurezza per il trasporto non sono stati rimossi. >>> Rimuovere i bulloni di sicurezza per il trasporto.
- La quantità di bucato nell'elettrodomestico potrebbe essere scarsa. >>> Aggiungere altro bucato nella lavatrice.
- L'elettrodomestico potrebbe essere sovraccarico di bucato. >>> Estrarre parte del bucato dalla lavatrice o distribuire il carico a mano per renderlo più omogeneo nella lavatrice.
- La lavatrice potrebbe essere inclinata su qualcosa di rigido. >>> Assicurarsi che la lavatrice non penda su alcunché.

C'è una perdita di acqua dal fondo della lavatrice.

- Il flessibile di scarico dell'acqua potrebbe essere intasato o attorcigliato. >>> Pulire o appiattire il flessibile.
- Il filtro della pompa è intasato. >>> Pulire il filtro della pompa.

La lavatrice si è fermata subito dopo l'avvio del programma.

- L'elettrodomestico può fermarsi occasionalmente a causa di bassa tensione. >>> Riprenderà a funzionare quando la tensione sarà stata riportata a livelli normali.

La lavatrice scarica direttamente l'acqua che aspira.

- Il flessibile di scarico potrebbe non essere all'altezza giusta. >>> Collegare il flessibile di scarico dell'acqua come descritto nel manuale operativo.

Non si vede acqua nell'elettrodomestico durante il lavaggio.

- Il livello dell'acqua non è visibile dall'esterno dell'elettrodomestico. >>> Questo non è un guasto.

Lo sportello di carico non può essere aperto.

- Il blocco dello sportello è attivato a causa del livello di acqua nell'elettrodomestico. >>> Scaricare l'acqua eseguendo il programma pompa o centrifuga.
- L'elettrodomestico sta riscaldando l'acqua o si trova nel ciclo di centrifuga. >>> Attendere finché il programma è completato.
- Il blocco bambini è attivato. Il blocco dello sportello sarà disattivato un paio di minuti dopo la fine del programma. >>> Aspettare un paio di minuti per disattivare il blocco dello sportello.
- Lo sportello di carico potrebbe essere inceppato a causa della pressione a cui è soggetto. >>> Afferrare la maniglia e spingere e tirare lo sportello di carico per rilasciarlo e aprirlo.
- Se l'alimentazione è assente, lo sportello di carico del prodotto non si apre. >>> Per aprire lo sportello di carico, aprire il tappo del filtro della pompa e usare la maniglia di emergenza situata sulla parte posteriore del tappo. Vedere "Aprire lo sportello di carico in caso di interruzione della corrente".

Il lavaggio dura più del tempo specificato nel manuale.(*)

- La pressione dell'acqua è bassa. >>> La lavasciuga attende fino a quando non ha caricato una quantità adeguata di acqua per evitare una qualità di lavaggio inadeguata a causa della diminuzione della quantità di acqua. Pertanto i tempi di lavaggio si allungano.
- La tensione potrebbe essere bassa. >>> Il tempo di lavaggio è prolungato per evitare risultati scadenti quando la tensione di alimentazione è bassa.
- La temperatura di ingresso dell'acqua potrebbe essere bassa. >>> Il tempo necessario al riscaldamento dell'acqua si allunga durante le stagioni fredde. Inoltre, il tempo di lavaggio può essere prolungato per evitare risultati scadenti.
- Il numero dei risciacqui e/o la quantità dell'acqua di risciacquo potrebbero essere aumentati. >>> L'apparecchio aumenta la quantità di acqua di risciacquo quando è necessario un buon risciacquo e aggiunge una fase extra di risciacquo se necessario.
- Potrebbe essersi formata schiuma in eccesso e potrebbe essersi attivato un sistema di assorbimento schiuma a causa del troppo detersivo usato. >>> Usare la quantità di detersivo consigliata.

Il tempo del programma non esegue il conto alla rovescia. (Su modelli con display) (*)

- Il timer potrebbe arrestarsi durante il carico dell'acqua. >>> L'indicatore del timer non esegue il conto alla rovescia finché la lavasciuga non carica una quantità adeguata di acqua. La lavasciuga resta in attesa fino a quando viene raggiunta una quantità di acqua sufficiente per evitare risultati di lavaggio inadeguati a causa della mancanza d'acqua. L'indicatore del timer riprende il conto alla rovescia dopo ciò.
- Il timer potrebbe arrestarsi durante la fase di riscaldamento. >>> L'indicatore del timer non esegue il conto alla rovescia finché la lavasciuga non raggiunge la temperatura selezionata.
- Il timer potrebbe arrestarsi durante la fase di centrifuga. >>> Il sistema automatico di rilevamento carico non bilanciato potrebbe attivarsi a causa della distribuzione non bilanciata del bucato all'interno del cestello.

Il tempo del programma non esegue il conto alla rovescia. (*)

- Potrebbe esserci uno squilibrio del carico all'interno della macchina. >>> Il sistema automatico di rilevamento carico non bilanciato potrebbe essersi attivato a causa della distribuzione sbilanciata del bucato nel cestello.

La lavatrice non passa alla fase di centrifuga. (*)

- Potrebbe esserci uno squilibrio del carico all'interno della macchina. >>> Il sistema automatico di rilevamento carico non bilanciato potrebbe essersi attivato a causa della distribuzione sbilanciata del bucato nel cestello.
- TL'elettrodomestico non centrifuga se l'acqua non è stata completamente scaricata. >>> Controllare il filtro e il flessibile di scarico.
- Potrebbe essersi formata schiuma in eccesso e potrebbe essersi attivato un sistema di assorbimento schiuma a causa del troppo detersivo usato. >>> Usare la quantità di detersivo consigliata.

La prestazione del lavaggio è scadente: Il bucato diventa grigio. (**)

- Per un lungo periodo di tempo, è stata usata una quantità insufficiente di detersivo. >>> Usare la quantità consigliata di detersivo, adatta alla durezza dell'acqua e al bucato.
- Il lavaggio è stato eseguito a basse temperature per un lungo periodo di tempo. >>> Selezionare la temperatura corretta per il bucato da lavare.
- Si usa una quantità insufficiente di detersivo con acqua dura. >>> L'uso di una quantità insufficiente di detersivo con acqua dura provoca l'aderire dello sporco al bucato e questo provoca l'ingrigire dei capi nel tempo. È difficile eliminare il grigio una volta che si è formato. Usare la quantità consigliata di detersivo adatta alla durezza dell'acqua e al bucato.
- È stato usato troppo detersivo. >>> Usare la quantità consigliata di detersivo adatta alla durezza dell'acqua e al bucato.

La prestazione del lavaggio è scadente: Le macchie persistono o il bucato non è sbiancato. (**)

- Si usa una quantità di detersivo insufficiente. >>> Usare la quantità consigliata di detersivo adatta alla durezza dell'acqua e al bucato.
- È stato caricato bucato in eccesso. >>> Non caricare l'elettrodomestico in eccesso. Caricare secondo le quantità consigliate nella tabella "Programma e consumo".
- Sono stati selezionati programma e temperature sbagliati. >>> Selezionare il programma e la temperatura di lavaggio corretti per il bucato.
- Viene usato il tipo di detersivo sbagliato. >>> Usare detersivo originale adatto alla lavasciuga.
- Si usa il tipo di detersivo sbagliato. >>> Mettere il detersivo nello scomparto giusto. Non mescolare candeggina e detersivo.

La prestazione del lavaggio è scadente: Sul bucato compaiono macchie oleose. (**)

- Non viene effettuata la regolare pulizia del cestello. >>> Pulire il cestello regolarmente. Per farlo, vedere 4.4.2.

La prestazione del lavaggio è scadente: I capi hanno un odore sgradevole. (**)

- Gli strati di odori e batteri si formano sul cestello come risultato di lavaggi continui a basse temperature e/o di programmi brevi. >>> Lasciare il cassetto del detersivo e lo sportello della lavasciuga aperti dopo ogni lavaggio. Così, un ambiente umido favorevole ai batteri non viene creato nell'elettrodomestico.

Colore degli abiti sbiadito. (**)

- È stato caricato bucato in eccesso. >>> Non caricare l'elettrodomestico in eccesso.
- Il detersivo in uso è umido. >>> Conservare i detersivi chiusi in un ambiente privo di umidità e non esporli a temperature eccessive.
- È selezionata una temperatura più alta. >>> Selezionare il programma e la temperatura corretti secondo il tipo e il livello di sporco del bucato.

Non sciacqua bene.

- La quantità, la marca e le condizioni di conservazione del detersivo non sono appropriate. >>> Usare un detersivo appropriato alla lavasciuga e al bucato. Tenere i detersivi chiusi in un ambiente privo di umidità e non esporli a temperature eccessive.
- Il detersivo è messo nello scomparto sbagliato. >>> Se il detersivo viene messo nello scomparto pre-lavaggio sebbene non sia stato selezionato il ciclo di pre-lavaggio, l'elettrodomestico può usare questo detersivo durante il risciacquo o la fase con l'ammorbidente. Mettere il detersivo nello scomparto giusto.
- Il filtro della pompa è intasato. >>> Controllare il filtro.
- Il flessibile di scarico è piegato. >>> Controllare il flessibile di scarico.

Il bucato diventa duro dopo il lavaggio. (**)

- Viene utilizzata una quantità insufficiente di detersivo. >>> L'uso di una quantità insufficiente di detersivo, riferito alla durezza dell'acqua può far sì che il bucato diventi rigido nel tempo. Usare la quantità corretta di detersivo secondo la durezza dell'acqua.
- Il detersivo è messo nello scomparto sbagliato. >>> Se il detersivo viene messo nello scomparto pre-lavaggio sebbene non sia stato selezionato il ciclo di pre-lavaggio, l'elettrodomestico può usare questo detersivo durante il risciacquo o la fase con l'ammorbidente. Mettere il detersivo nello scomparto giusto.
- Il detersivo potrebbe mescolarsi con l'ammorbidente. >>> Non mescolare ammorbidente e detersivo. Lavare e pulire il dosatore con acqua calda.

Il bucato non odora come l'ammorbidente. (**)

- Il detersivo è messo nello scomparto sbagliato. >>> Se il detersivo viene messo nello scomparto pre-lavaggio sebbene non sia stato selezionato il ciclo di pre-lavaggio, l'elettrodomestico può usare questo detersivo durante il risciacquo o la fase con l'ammorbidente. Lavare e pulire il dosatore con acqua calda. Mettere il detersivo nello scomparto giusto.
- Il detersivo potrebbe mescolarsi con l'ammorbidente. >>> Non mescolare ammorbidente e detersivo. Lavare e pulire il dosatore con acqua calda.

Residui di detersivo nel cassetto del detersivo. (**)

- Il detersivo è posto in un cassetto bagnato. >>> Asciugare il cassetto dosatore prima di mettervi il detersivo.
- Il detersivo potrebbe essersi inumidito. >>> Conservare i detersivi chiusi in un ambiente privo di umidità e non esporli a temperature eccessive.
- La pressione dell'acqua è bassa. >>> Controllare la pressione dell'acqua.
- Il detersivo nello scomparto del lavaggio principale potrebbe essersi bagnato con l'acqua del prelavaggio. I fori dello scomparto del detersivo sono bloccati. >>> Controllare i fori e pulirli se sono intasati.
- C'è un problema con le valvole del cassetto del detersivo. >>> Contattare l'agente autorizzato per l'assistenza.
- Il detersivo potrebbe mescolarsi con l'ammorbidente. >>> Non mescolare ammorbidente e detersivo. Lavare e pulire il dosatore con acqua calda.
- Non viene effettuata la regolare pulizia del cestello. >>> Pulire il cestello regolarmente. Per farlo, vedere 4.4.2.